

# Inštaláčny návod

## Ústredňa systému OASiS JA-83K

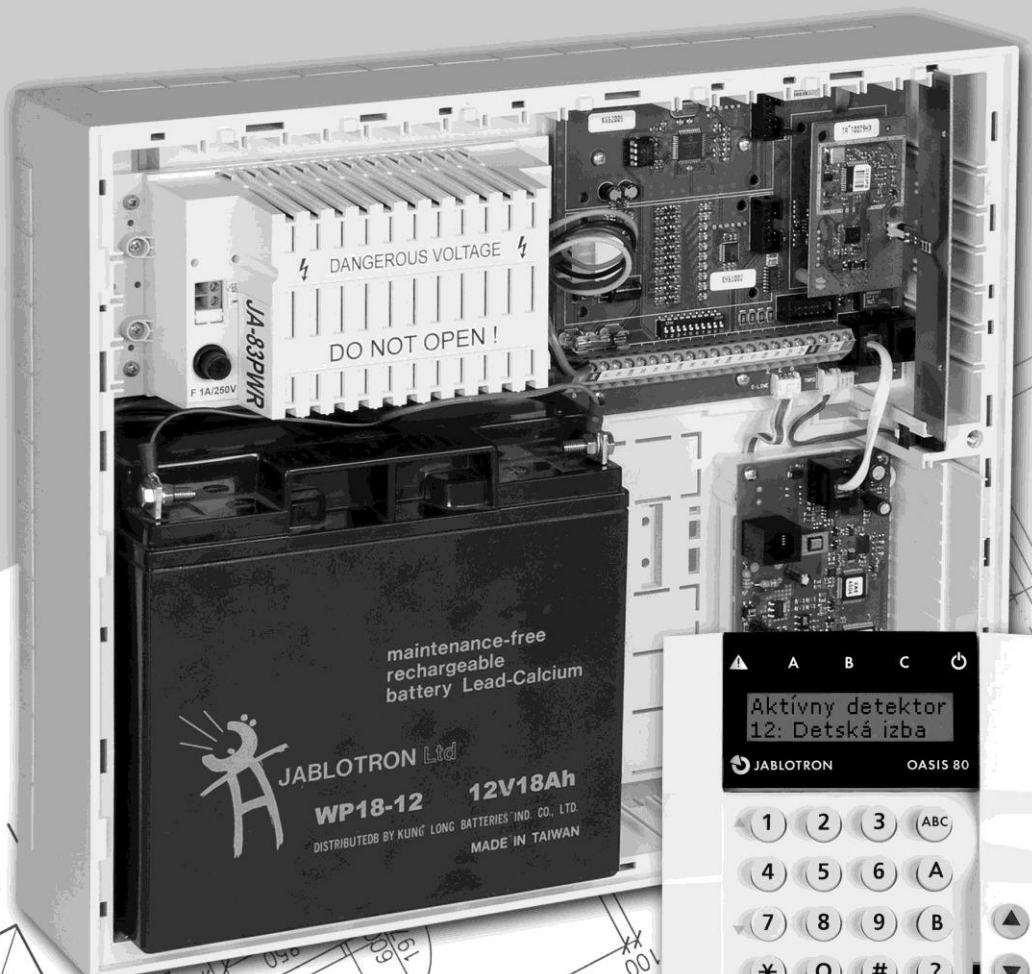

**Obsah:**

1	Architektúra ústredne.....	3	6.22	Funkcia „Garážová brána“	9
1.1	Požadovaná zostava systému	3	6.23	Čiastočná ochrana a rozdelenie systému	9
2	Príprava ústredne na inštaláciu .....	3	6.24	Automatická zmena Zimný / Letný čas	9
3	Základná doska (elektronika) ústredne.....	3	6.25	Impulzná reakcia sabotážnych kontaktov	10
3.1	Popis svorkovnice ústredne:	3	6.26	*8 a *9 ovláda PG výstupy	10
3.2	Drôtové vstupy ústredne	4	6.27	Klávesnica signalizuje trvale	10
3.3	Inštalácia modulov drôtových vstupov	4	6.28	Sabotážny poplach vždy	10
3.4	Inštalácia rádiového modulu	4	6.29	Zaznamenať ovládanie PG do pamäte udalostí	10
3.5	Inštalácia modulu komunikátora Y,X,V	4	6.30	Blokovanie systému po poplachu (Engineer reset)	10
3.6	Vymeniteľná pamäť ústredne	5	6.31	Privolanie pomoci (Social alarm)	10
3.7	Pripojenie drôtovej klávesnice	5	6.32	Indikácia požiadavky ročnej servisnej kontroly	10
3.8	Reset ústredne	5	6.33	Zaznamenanie len 1. príčiny poplachu	10
4	Napájanie ústredne.....	5	6.34	Ovládanie systému Servisným kódom	10
4.1	Pripojenie akumulátora	5	6.35	Hlasitý tiesňový poplach	10
4.2	Zapojenie sieťového napájania	5	6.36	Zvýšenie citlivosti prijímača ústredne	11
4.3	Prvé zapnutie ústredne	5	6.37	Potvrdzovanie karty kódom	11
5	Bezdrôtové periférie Oasis.....	6	6.38	Hlasitý poplach 24h	11
5.1	Učenie bezdrôtových periférií	6	6.39	Vstup do režimu Servis povoľuje užívateľ (SK+MK/UK)	11
5.2	Kontrola funkčnosti naučených periférií	6	6.40	Nastavenie reakcií periférií v ústredni	11
5.3	Meranie kvality signálu	6	6.41	Nastavenie reakcií kódov / kariet	11
5.4	Vymazanie priradených periférií	6	6.42	Priradenie periférie výrobným číslom	12
5.5	Učenie ústredne do modulov UC a AC	6	6.43	Časovače (Automatické zapnutie / vypnutie ochrany)	12
6	Programovanie ústredne.....	7	6.44	Zmena servisného kódu	12
6.1	Nastavenie dĺžky odchodového oneskorenia	7	6.45	Prechod do režimu Údržba	12
6.2	Nastavenie dĺžky príchodového oneskorenia	7	6.46	Nastavenie hodín a kalendára	12
6.3	Nastavenie dĺžky poplachu	7	6.47	Zmena textov v klávesnici	12
6.4	Nastavenie funkcií výstupov PGX a PGY	7	6.48	Odporúčané nastavenie parametrov	12
6.5	Zmena nastavení komunikátora v režime Údržba	7	7	Ovládanie systému .....	13
6.6	Kontrola rádiového rušenia ústredne	7	7.1	Klávesnica systému	13
6.7	Kontrola spojenia s bezdrôtovými perifériami	7	7.1.1	Signály: .....	13
6.8	Povolenie RESETU ústredne	7	7.1.2	LCD displej.....	13
6.9	Ovládanie podriadenej ústredne	7	7.1.3	Obmedzená doba signalizácie klávesnice .....	13
6.10	Reset Master kódu	8	7.1.4	Klávesy .....	13
6.11	Učenie ústredne do UC alebo AC modulov a do nadriadenej ústredne	8	7.1.5	Funkcie zadávané klávesom *.....	13
6.12	Ovládanie bez kódu	8	7.2	Nastavovanie kódov a kariet	13
6.13	Signalizácia aktívnej periférie na klávesnici	8	7.3	Zapínanie a vypínanie ochrany	13
6.14	Potvrdzovanie poplachu	8	7.4	Režim Údržba	13
6.15	Akustická signalizácia odchod. oneskorenia	8	7.4.1	Prezeranie obsadených pozícií kódov / kariet.....	14
6.16	Signalizácia odchodového oneskorenia pri zapnutí čiastočnej ochrany	8	7.4.2	Bypass (blokovanie) periférií .....	14
6.17	Akustická signalizácia príchod. oneskorenia	8	7.4.3	Ochrana vozidla v okolí domu .....	14
6.18	Potvrdzovanie zapnutia / vypnutia ochrany sirénou na IW	8	8	Spolupráca systému s počítačom .....	14
6.19	Poplach sirénou pri čiastočnej alebo vypnutej ochrane	9	9	Zásady práce kvalifikovaného montéra .....	14
6.20	Poplach bezdrôtovou sirénou	9	10	Možné problémy pri inštalácii a prevádzke.....	14
6.21	Potvrdzovanie bypassu pri zapínaní ochrany	9	11	Technické parametre ústredne .....	15
			12	Prehľad programovacích sekvencií ústredne ..	16
			13	Prehľad nastavení prístupových kódov a kariet	18

Copyright © Na tento dokument sa vzťahujú autorské práva spoločnosti Jablotron Slovakia, s.r.o.. Môže sa reprodukovat len na vlastné použitie. Akokoľvek jeho svojvoľná modifikácia, či ďalšie hromadné šírenie a distribúcia, hromadná tlač a kopírovanie bez predchádzajúceho písomného súhlasu jeho vlastníka sú zakázané. Copyright © Jablotron Slovakia, s.r.o.

JABLOTRON Slovakia, s.r.o.  
 Masinkova 14 | 01001 | Žilina | Slovensko  
 www.jablotron.sk | predej@jablotron.sk

Tento návod platí pre ústredne JA-83K  
 Pre ústredne tejto verzie používajte program OLink.  
 Aktuálnu verziu programu OLink nájdete na stránke [www.jablotron.sk](http://www.jablotron.sk).

Na tento dokument sa vzťahujú autorské práva spoločnosti Jablotron Slovakia, s.r.o.





Zariadenie je určené na odbornú inštaláciu preškoleným, inštaláčnym technikom s platným certifikátom Jablotron. Výrobca nezodpovedá za prípadné škody, ktoré vznikli nesprávnou alebo nevhodnou inštaláciou výrobku.

## 1 Architektúra ústredne

Ústredňa JA-83K je stavebnicový systém, ktorý má **50 adries** (01 až 50). Základom systému je elektronika ústredne JA-83K, ktorá má 10 drôtových vstupov. Elektroniku možno doplniť o ďalšie rozširujúce moduly:

- **JA-82R** – rádiový modul, pomocou ktorého možno do ústredne naučiť až 50 bezdrôtových periférií JA-8x a RC-8x.
- **JA-82C** – modul 10 drôtových vstupov, ktorý rozšíri kapacitu ústredne až na 20 resp. 30 drôtových vstupov. Možno použiť jeden alebo dva moduly.

V ústredni možno použiť komunikátor:

- **JA-8xY** – GSM komunikátor, pomocou ktorého ústredňa odovzdáva informácie na pult centralizovanej ochrany (PCO) a informuje majiteľa formou SMS správ a výstražných volaní. Umožňuje vzdialený prístup z klávesnice telefónu a správu systému pomocou Internetu.
- **JA-80V** – kombinovaný komunikátor na komunikáciu prostredníctvom počítačových sietí LAN (Ethernet) a telefónny komunikátor využívajúci pevnú tel. linku. Dokáže odovzdať informácie na PCO po LAN a užívateľovi hlásiť správy prostredníctvom pevnej linky. Je ho možné spravovať pomocou GSMLinku.
- **JA-80X** – komunikátor na pevnú tel. linku odovzdáva informácie na PCO a užívateľovi prehrá hlasovú správu podľa druhu poplachu. Je ho možné kombinovať s GSM komunikátorom JA-8xY – záloha GSM siete pevnou telefónnou linkou.
- **JA-80Q** – ak je v systéme použitý PIR detektor s kamerou.

V ústredni možno použiť aj modul výstupov **JA-68** – napr. na pripojenie vysieláča pre komunikáciu s monitorovacím strediskom (s iným typom PCO).

V skrinke ústredne je sieťový zdroj a priestor pre akumulátor (až 18 Ah). Zobrazenie ústredne je na obr. 9.

### 1.1 Požadovaná zostava systému

Pri návrhu zostavy celého systému sa riadte požiadavkami platných noriem (STN CLC/TS 50131-7, STN EN 50131-1). Ústredňa Oasis spĺňa stupeň zabezpečenia 2.

Z hľadiska hlásenia poplachu však musí byť ústredňa inštalovaná minimálne v jednej z nasledujúcich konfigurácií:

- aspoň dve nezálohované sirény (JA-80L alebo SA-105) + 1 komunikátor JA-8xY, JA-80V alebo JA-80X,
- aspoň jedna zálohovaná siréna (napr. JA-80A alebo OS-360A/365A) + komunikátor JA-8xY, JA-80V alebo JA-80X,
- žiadna siréna + komunikátor JA-8xY, JA-80V alebo JA-80X.

**Pozor:** vychádza z STN EN 50 131-1 platnej v čase vydania tohto návodu.

## 2 Príprava ústredne na inštaláciu

Ako prvý krok vyberte správne umiestnenie skrinky ústredne. Pri použití rádiového modulu sa vyhnite montáži v blízkosti rozmerných kovových predmetov (hrozí zhoršenie bezdrôtovej komunikácie). To isté platí pri použití GSM komunikátora - pred montážou vyskúšajte kvalitu signálu v mieste inštalácie.

Pred úpravou skrinky a jej pripevnením na miesto odporúčame vybrať z nej elektroniku aj zdroj. Na zadnej stene skrinky (z priestoru pre akumulátor) vyloďte v pripravených miestach dva krajné plastové diely. Jeden z nich môžete použiť na fixáciu sieťového (napájacieho) kábla. Vzniknuté otvory využite na prevlečenie fixačnej pásky akumulátora (použite suchý zips, ktorý je súčasťou balenia).

Výlomom predlisovaných plastových dielov pripravte otvory na privedenie kábeláže. Sieťový kábel vedte oddelene od ostatných káblov do svorkovnice na ľavej strane sieťového zdroja.

Ak to inštalácia vyžaduje, osadte zadný sabotážny (TAMPER) kontakt a nasadte naň pružinku (je súčasťou balenia).

Skrinku ústredne pripevnite na stenu pomocou skrutiek (umiestnenie otvorov vyznačte na stene cez otvory v skrinke). Horné dva otvory sú pripravené na zavesenie ústredne na dopredu pripevnené skrutky, spodné dva na zaistenie ústredne. Do ústredne prevlečte prívodné káble (napájanie, telefónny kábel atď.), fixačnú pásku akumulátora a potom skrinku ústredne pripevnite na zvolené miesto.

## 3 Základná doska (elektronika) ústredne

**1. Konektor na pripojenie druhého modulu drôtových vstupov JA-82C** (vstupy s adresou L21 až L30). Aby bol funkčný, musí byť vždy zapojený prvý modul (obr. 1, pozícia 4).

**2. Vymeniteľná pamäť** parametrov ústredne – pozri kap. 3.6

**3. Napájací konektor** – pripája sa naň modul zdroja. Konektor odpájajte aj pripájajte vždy bez napätia (odpojený sieťový prívod, aj akumulátor). Inak hrozí poškodenie elektroniky.

**4. Konektor na pripojenie prvého modulu drôtových vstupov JA-82C** (vstupy s adresou L11 až L20).

Inštaláčny návod ústredne JA-83K

**5. Indikácia preťaženia výstupu napájania +U** pre detektory, moduly, sirény (prekročenie max. odberu 2A).

**6. Svorkovnica ústredne** na pripojenie detektorov, modulov a sirén (pozri kap. 3.1).

**7. DIP prepínač** na vypnutie / zapnutie drôtového vstupu L1 až L10.

**8. E-LINE** konektor zbernice na pripojenie externých zariadení (klávesnica, PC). Zhodný so svorkami GND, A, B, +L. Používa sa na pripojenie RJ konektora vyvedeného na spodnej strane skrinky ústredne.

**9. a 10. TMP1 a TMP2** – konektory na pripojenie ochranných kontaktov ústredne (predného a zadného TAMPER kontaktu). Ak sabotážny (TAMPER) kontakt nie je použitý, musia byť piny nad konektorom prepojené skratovacou prepajkou. Ak chcete konektor použiť, prepajku odstráňte. Pri použití zadného (TAMPER) kontaktu, ho najskôr nasadte na pripravenú drážku na dne skrinky ústredne a zasuňte ho smerom k bočnej stene (zacvakne západka). Následne zospodu nasadte pružinu, zapojte konektor a odstráňte prepajku.

**11. I-LINE** konektor zbernice na pripojenie vnútorných (v skrinke umiestnených) zariadení (komunikátor, modul JA-68). Túto zbernicu nemožno vyviesť mimo ústredňu.

**12. Konektor na pripojenie komunikátora JA-8xY**, prípadne modulu **JA-80Q** na spracovanie obrázkov od detektora s kamerou JA-84P.

**13. Konektor na pripojenie bezdrôtového modulu JA-82R.**

**14. Indikácia prevádzky ústredne** – blikaním LED signály.

**15. Prepajka RESET** – je normálne rozpojená. Používa sa ak je potrebné nastaviť ústredňu na základné hodnoty z výroby (ak je skratovaná pri zapnutí napájania ústredne). Krátkym skratom pri už zapnutom napájaní sa otvorí režim Učenie.

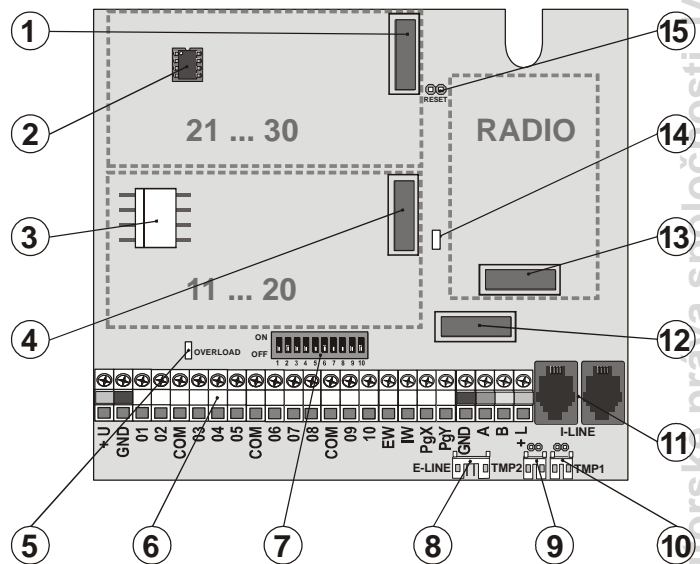

obr. 1 Základná doska (elektronika) ústredne

**Popis:** 1. konektor pre modul JA-82C (adresy 21-30); 2. vymeniteľná pamäť ústredne; 3. napájací konektor; 4. konektor pre modul JA-82C (adresy 11-20); 5. indikácia preťaženia +U; 6. svorkovnica; 7. DIP prepínač na vyp./zap. vstupov 01-10; 8. konektor externej zbernice; 9, 10. konektor pre predný a zadný TAMPER; 11. konektory internej zbernice; 12. konektor pre komunikátor (JA-8xY); 13. konektor pre modul JA-82R; 14. indikácia prevádzky ústredne; 15. prepajka RESET

### 3.1 Popis svorkovnice ústredne:

**+U** – výstup zálohovaného napájania (10 až 14V), istený elektronickou poisťkou 2A. Max. trvalý odber 2A. Systém kontroluje napätie a ak dôjde k výpadku, je signalizovaná porucha (systém hlási udalosť "porucha" + indikácia červenou kontrolkou OVERLOAD (pozícia 5 na obr. 1) na elektronike ústredne). Ak je zapnutá ochrana, je vyhlásený poplach. Pri poklese prúdovej záťaže dôjde k obnoveniu napájania.

**GND** – spoločná svorka napájania.

**01 až 10, COM sú drôtové vstupy ústredne.** Reakcia na aktiváciu vstupu sa určuje nastavením pre príslušnú adresu – z výroby reakcia Natur (oneskorená) v sekcii C.

**EW** – výstup externého poplachu, (max. 0,5A). Pri poplachu spína táto svorka na GND. Stav výstupu EW ústredne vysielajú aj vonkajšie bezdrôtové sirény.

**IW** – výstup interného poplachu. Pri poplachu táto svorka spína na GND. Klasickú sirénu zapojte medzi svorky +U a IW (max. 0,5A). Stav výstupu IW ústredne vysielajú aj interiérové bezdrôtové sirény.

Funkcia výstupu IW – interný poplach sa od externého poplachu EW odlišuje správaním počas príchodového oneskorenia (Času príchodu). Ak je v tomto čase aktivovaný detektor s okamžitou reakciou (napr. počas vypínania ochrany vbehne dieťa do obývacej izby), reaguje systém len zapnutím výstupu IW. K aktivácii výstupu EW a hláseniu poplachu komunikátorom by došlo až v prípade, keby nebola ochrana vypnutá počas príchodového oneskorenia (najdlhšie však za 30 sekúnd).

**PGX, PGY** - je dvojica programovateľných výstupov. Pri aktivácii výstup spína na GND, max. 0,1A/12V. Z výroby má PGX funkciu zapni / vypni (inštrukcie \*81 / \*80 alebo tlačidlá ▲ ▼), PGY bude zopnutý ak je v niektorej sekcii systému zapnutá ochrana. Stav výstupov PG ústredňa vysiela aj pre bezdrôtové výstupné moduly AC a UC.

**GND** - spoločná svorka napájania

**A, B** - dátové signály digitálnej zbernice E-LINE. Zbernicu možno vyviesť mimo skrinku ústredne.

**+L** - výstup zálohovaného napájania (10 až 14V) pre napájanie zariadení na zbernici E-LINE (napr. drôtová klávesnica), istené elektronickou poistkou, max. trvalý odtok 200mA.

### 3.2 Drôtové vstupy ústredne

Na základnej doske elektroniky ústredne sú svorky drôtových vstupov s adresami periférií 01-10. Všetky drôtové vstupy majú rovnakú reakciu: dvojito vyvažovaný vstup rozlišujúci stavy: kľud, aktivácia a sabotáž.

**pokoj** spojenie s COM cez odpor **1kΩ** (ukončovaci odpor)

**aktivácia** spojenie s COM cez odpor **2kΩ až 6kΩ**

**sabotáž** spojenie s COM cez odpor **menší ako 700 ohmov** (skrat) alebo spojenie s COM cez odpor **väčší ako 6kΩ** (prerušenie slučky)

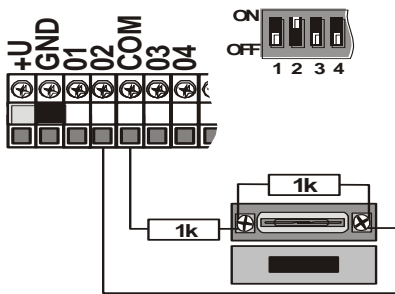

obr. 2 Zapojenie magnetického detektora SA-200

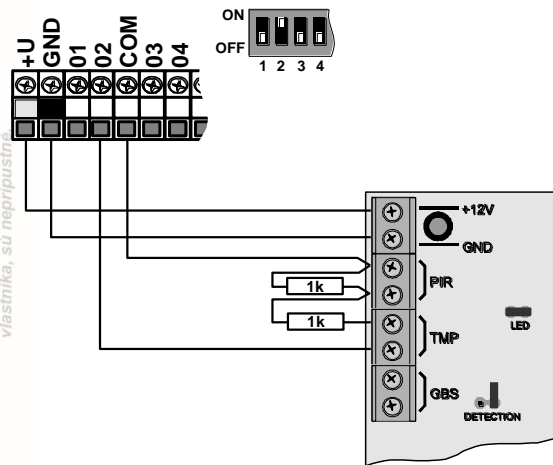

obr. 3 Zapojenie pohybového detektora JS-20 Largo

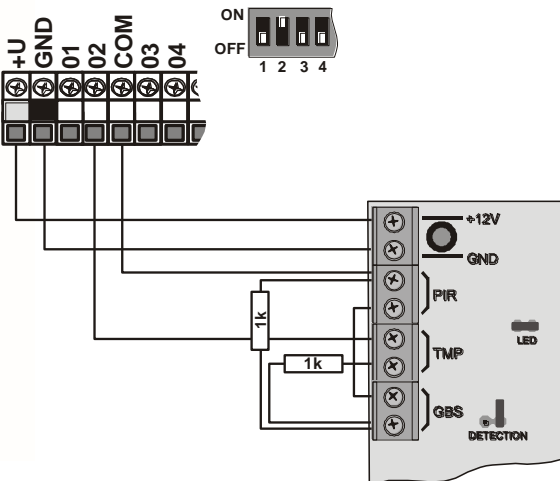

obr. 4 Zapojenie kombinovaného detektora JS-25 Combo do jednej slučky

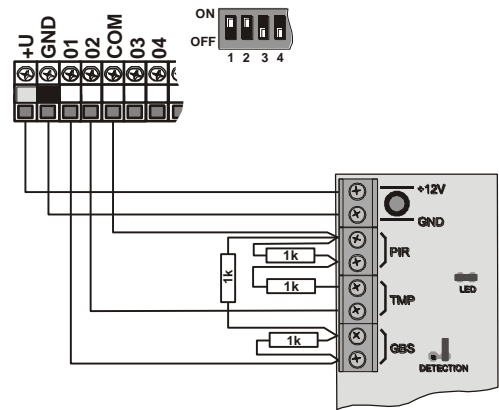

obr. 5 Zapojenie JS-25 Combo do dvoch slučiek (01 GBS, 02 PIR)

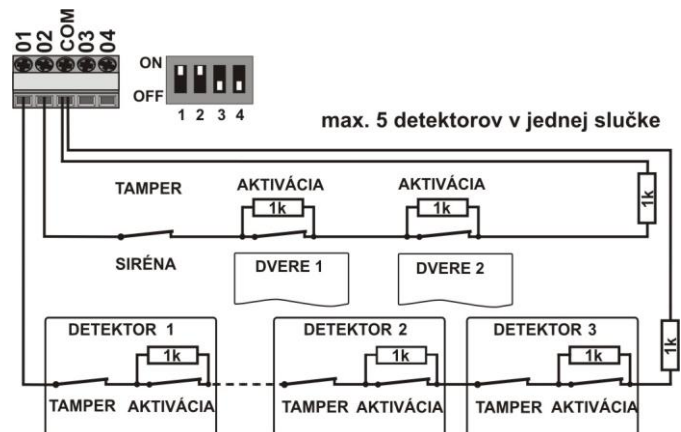

obr. 6 Zapojenie viacerých detektorov do vstupov – schematicky

- Použitý vstupný obvod musí byť ukončený odporom 1kΩ.
- Pokiaľ do vstupu zapojíte aktívny kontakt, vždy ho premostíte rezistorom 1kΩ. V sérii môžete zapojiť max. 5 aktívnych kontaktov.
- Sabotážne (TAMPER) kontakty sa do obvodu zapájajú do série (bez rezistorov), môžete ich priradiť ľubovoľný počet a môžu sa kombinovať s aktívnymi kontaktmi (premostenými rezistorami).
- Reakcia slučky (vstupu) je nastaviteľná. Z výroby je nastavená **NATUR = oneskorená reakcia**.
- Na adresu drôtového vstupu možno priradiť aj bezdrôtovú perifériu, v takom prípade sa príslušná svorka vypne (nemá vplyv na systém).
- Ak svorku nepoužívate a ani na jej adresu nenaučíte bezdrôtovú perifériu, musí byť jej zodpovedajúci DIP prepínač v polohe OFF (vypnutý vstup).

### 3.3 Inštalácia modulov drôtových vstupov

Doplnením jedného alebo dvoch modulov JA-82C možno rozšíriť počet drôtových vstupov na dvadsať alebo tridsať (adresy 01-30). **Pri použití len jedného modulu JA-82C (rozšírenie na 20 vstupov) musí byť osadený na pozíciu 4 - pozri obr. 1.**

Všetky drôtové vstupy majú rovnakú reakciu: dvojito vyvažovaný vstup rozlišujúci stavy normálny (pokoj), aktivácia a sabotáž a platia pre ne príklady zapojenia a podmienky uvedené v kap. 3.2.

Pri inštalácii modulu prilepte popis svoriek (nálepka je súčasťou balenia modulu) podľa aktuálnej pozície, pre ktorú je modul použitý (vstupy 11-20 alebo 21-30). Do otvorov v module nasuňte zospodu (zo strany konektora) dištančné plastové stĺpiky a pripravený modul zasuňte do zvolenej pozície na základnej doske elektroniky ústredne.

### 3.4 Inštalácia rádiového modulu

Rádiový modul JA-82R sa vkladá na pozíciu 13 - *pozri obr. 1*. Anténa je súčasťou balenia a inštaluje sa zasunutím do drážok na stenách skrinky ústredne (*pozri obr. 9*). Tým dôjde k prepojeniu konektorov antény s pinmi na module JA-82R. Pomocou modulu možno do ústredne naučiť max. 50 bezdrôtových periférií systému Oasis.

### 3.5 Inštalácia modulu komunikátora Y,X,V

Zvolený komunikátor priskrutkujte na držiak v pravom dolnom rohu skrinky ústredne (*pozri obr. 9*). Pri inštalácii GSM komunikátora (JA-8xY) v mieste s kvalitným GSM signálom, možno samolepiacu GSM anténu nalepiť priamo na držiak komunikátora (na rovnú plochu držiaka). V prípade slabého GSM signálu odporúčame použiť niektorú z prúťových GSM antén z aktuálnej ponuky, alebo SIM kartu mobilného operátora s lepším GSM signálom v mieste inštalácie.

Pri kombinácii GSM komunikátora (JA-8xY) a telefónneho komunikátora (JA-80X), namontujte telefónny komunikátor nad GSM komunikátor (použite dodané stĺpiky).



## 3.6 Vymeniteľná pamäť ústredne

Na elektronike ústredne je páčica s pamäťovým obvodom. Prenesením tejto pamäte do inej elektroniky ústredne rovnakého typu sa prenesie kompletne nastavenie ústredne (naučené prvky, kódy, nastavené funkcie atď.) = vznikne kópia pôvodnej ústredne.

### Upozornenie:

- v tejto pamäti nie je uložené nastavenie komunikátora,
- pamäť sa nesmie odpájať ani zapájať pri zapnutom napájaní ústredne,
- pokiaľ pamäť vyberiete z poškodeného ústredne, hrozí, že aj jej obsah bude poškodený (archivujte si údaje o nastavení inštalácie v programe OLink).

## 3.7 Pripojenie drôtovej klávesnice

Ústredňu možno ovládať a programovať drôtovou klávesnicou JA-80E. Na trvalé prepojenie medzi klávesnicou a ústredňou sa používa tienový štvorzilový kábel prepájajúci zodpovedajúce svorky (pozri obr. 7).

Pri servisnom zásahu a oživovaní systému možno klávesnicu zapojiť aj do zbernicového konektora na skrinke ústredne. Pripája sa pomocou plochého kábla ukončeného RJ konektormi (max. dĺžka 10m).

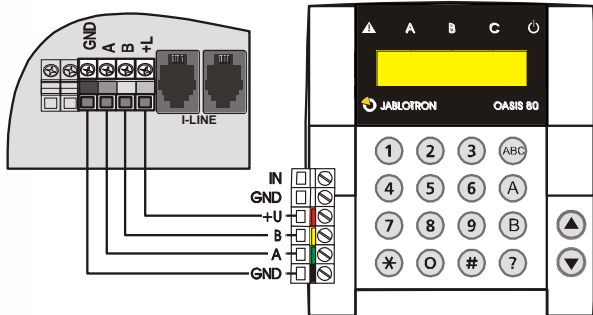

obr. 7 Pripojenie drôtovej klávesnice

### Upozornenie:

Ak použijete drôtový vstup klávesnice INP na pripojenie detektora otvorenia dverí, jeho reakcia bude vždy oneskorená (spustí príchodové oneskorenie) a bude zaradený do sekcie C.

V systéme odporúčame používať iba jednu drôtovú klávesnicu JA-81E. Technicky je možné ústredni pripojiť viac drôtových klávesníc (max.3, zapájajú sa paralelne). Ak je požiadavka na použitie viacerých klávesníc a súčasne splnenie normy STN EN 50131 je potrebné použiť bezdrôtové klávesnice JA-81F (v ústredni musí byť osadený rádiový modul JA-82R).

## 3.8 Reset ústredne

Používa sa ak potrebujete nastaviť ústredňu na základné hodnoty z výroby:

- Odpojte akumulátor a el. sieť (poistkou pri svorkovnici zdroja - pozri obr.9, pozícia 3).
- Spojte prepajku RESET a nechajte ju prepojenú.
- Zapojte akumulátor a el. sieť.
- Počkajte kým sa rozblíka zelená signálna LED na elektronike ústredne a potom prepajku RESET rozpojte.

Ak potrebujete nastaviť ústredňu do stavu spĺňajúceho požiadavky normy STN CLC/TS 50131-3:

- Odpojte akumulátor a el. sieť (poistkou pri svorkovnici zdroja - pozri obr.9, pozícia 3).
- Spojte prepajku RESET a nechajte ju prepojenú.
- Zapojte akumulátor a el. sieť.
- Počkajte kým sa rozblíka zelená signálna LED na elektronike ústredne, zadajte na klávesnici sekvenciu 8080, potom prepajku RESET rozpojte

### Upozornenie:

- Resetovaním ústredne sa vymažú všetky bezdrôtové periférie, všetky užívateľské kódy a prístupové karty.
- Master kód sa nastaví na 1234, servisný kód na 8080.
- V prípade, že je zablokovaná možnosť resetovania ústredne (pozri 6.8), ústredňu nie je možné resetovať inak ako v servisnom stredisku Jablotronu.

## 4 Napájanie ústredne

Ak je ústredňa skompletizovaná a sú v nej umiestnené všetky potrebné moduly, možno ju sprevádzkovať. Odporúčame urobiť prvé zapnutie ústredne bez pripojených drôtových detektorov, iba s pripojenou drôtovou klávesnicou (ak je v systéme použitá). Až potom pokračovať s pripájaním detektorov – pozor na skraty v napájaní.

### 4.1 Pripojenie akumulátora

V ústredni možno použiť záložný gélkový akumulátor 12V, až do kapacity 18Ah. Požiadavka normy STN EN 50131-1 na zálohovanie systému pri výpadku el. siete je 12 hodín. Pokojová spotreba jednotlivých prvkov systému je uvedená v tab. 1.

Inštaláčny návod ústredne JA-83K



**Akumulátor vždy zafixujte vo vnútri ústredne dodanou páskou (suchý zips je súčasťou balenia). Predíte tým možnému zraneniu pri vypadnutí akumulátora zo skrinky ústredne po jej otvorení. POZOR - akumulátor je dodávaný nabitý, zabráňte preto jeho skratovaniu!**

**Životnosť akumulátora je max. 5 rokov**, po tejto dobe je nutná jeho výmena za nový. Odporúčame robiť záťažové testy akumulátora v rámci servisných prehliadok systému. Ústredňa automaticky dobíja akumulátor a kontroluje jeho stav. Pri prevádzke z akumulátora je sledovaný stupeň jeho vybitia. Pred úplným vyčerpaním ústredňa vyhlási technologický poplach a potom sa akumulátor odpojí. Po zapnutí el. siete sa automaticky pripojí a dobije.

**Pri zapájaní akumulátora je nutné dodržať správnu polaritu pripájaných vodičov (červený vodič +, čierny -).**

Pre pripojenie akumulátora so skrútkovými vývodmi použite dodané spojky fast-on s vodičom ako redukciou.

prvok	mA	poznámka
ústredňa JA-83K	30	bez komunikátora
modul JA-82R	20	
modul JA-82C	15	
klávesnica JA-80E	30	
klávesnica JA-80H (N)	60	vrátane rozhrania WJ-80
komunikátor JA-8xY	35	
komunikátor JA-80V	30	
komunikátor JA-80X	15	
modul JA-68	4	
bezdrôtové periférie nemajú žiadny odber z ústredne		

tab. 1 Pokojová spotreba prvkov systému

## 4.2 Zapojenie sieťového napájania



**Sieťový prívod môže zapájať iba osoba s príslušnou elektrotechnickou kvalifikáciou. Zdroj ústredne má dvojitú bezpečnostné oddelenie obvodov - ochranný vodič sa nezapája.**

Pre prívod použite pevný dvojžilový kábel s dvojitou izoláciou a prierezom 0,75 až 1,5 mm<sup>2</sup>. Zapojte ho na samostatný istič (max. 10A), ktorý zároveň plní funkciu vypínača. Pre dvojpólové odpojenie sieťového prívodu je nutné vybrať aj poistku na zdroji (pozri obr.9, pozícia 3).

V ústredni zapojte kábel do napájacej svorkovnice. Zdroj je vybavený poistkou T 1,6A / 250V. Kábel pevne zafixujte pomocou plastového dielu a dvoch skrútiok z balenia, najskôr sa však presvedčte, že vodiče dobre držia vo svorkovnici.

## 4.3 Prvé zapnutie ústredne

- Skontrolujte zapojenie káblov. Ak je v ústredni GSM komunikátor, vložte do neho SIM kartu (s vypnutým PIN kódom).
- Skontrolujte pripojenie zálohovacieho akumulátora.
- Zapnite sieťové napájanie. Začne blikať zelená LED na elektronike ústredne.
- Ak je pripojená drôtová klávesnica, na jej displeji sa zobrazí „Servis“ (prípadne „Service“)\*.
- Ústredňu možno nastavovať programom OLink – cez interface (rozhranie JA-80T alebo JA-80BT).

**Pozn:** Na indikáciu stavu systému možno v OLinku zapnúť virtuálnu klávesnicu.

- Pokiaľ nemáte pripojenú drôtovú klávesnicu alebo bezdrôtová klávesnica nie je zo súpravy, ktorej prvky sú priradené už z výroby, naučíte prvú bezdrôtovú klávesnicu nasledovne:
  - Otvorte kryt klávesnice a prichystajte si batérie.
  - Skontrolujte, či blikať zelená signálna LED na elektronike v ústredni.
  - Na 1s spojte prepajku RESET (pozícia 15 na obr.1) a zase ju rozpojte (zapne sa režim Učenie).
  - Zapojte batérie do klávesnice (v blízkosti ústredne, ale nie bližšie ako 2 metre od nej).
  - Klávesnica zapípa, naučila sa na prvú voľnú adresu a následne zobrazí „Učenie“ (prípadne „Enrollment“)\* a ponúkne ďalšiu voľnú adresu pre učenie ďalších periférií.
  - Stlačením # sa režim Učenie ukončí a zobrazí sa „Servis“.
  - Vyskúšajte, či klávesnica funguje na mieste, kde ju chcete nainštalovať a až potom na zvolené miesto nainštalujte zadnú časť jej plastu.

\* Klávesnica je z výroby prepnutá do anglického jazyka. Ak pri vkladaní batérií držíte zatlačený kláves \*, môžete rovno v menu klávesnice nastaviť ďalšie funkcie napr. zvoliť jazyk Slovenčina (pre bližšie informácie pozri návod klávesnice).

\* Ak je v ústrední použitý vhodný komunikátor (Y alebo V), možno zvoliť jazyk Slovenčina zadaním sekvencie 98103.

\* Pohodnejšia úprava textov je možná použitím počítača a SW OLink. Pri ukladaní textov do systému sa texty uložia do všetkých klávesníc, ktoré sú pripojené na zbernicu systému (pre uloženie textu sa odporúča pripojiť aj bezdrôtové klávesnice JA-80F). Podrobný popis zmeny textov je v kap.6.47.

#### Upozornenie:

Pokiaľ sa na pripojenej drôtovej klávesnici nezobrazí „Servis“ alebo sa bezdrôtová klávesnica nenaučila, nie je ústredňa v nastavení z výroby alebo v nastavení podľa normy. Urobte jej reset – pozri kap. 3.8.

## 5 Bezdrôtové periferie Oasis



Ústredňa má 50 adries (01 až 50), na ktoré možno priradiť až 50 bezdrôtových periférií (detektory, klávesnice, kľúčenky, sirény atď.). Periferie možno na adresu priradiť buď učením alebo zadaním jej výrobného čísla v režime Servis (pozri 6.42).

Bezdrôtové periferie môžete najprv namontovať na určené miesta a potom ich do ústredne naučiť alebo môžete postupovať obrátene. Ak máte pochybnosti, či bude periféria dobre komunikovať, fixujte ju na vybrané miesto iba provizórne (napr. samolepiacou fóliou) a po kontrole komunikácie ju namontujte. Pri inštalácii jednotlivých periférií postupujte podľa ich návodov.

### 5.1 Učenie bezdrôtových periférií

1. Ústredňa musí byť v režime Servis (ak nie je, zadajte pri vypnutej ochrane \*0 Servisný kód - z výroby 8080).
2. Stlačte kláves 1, zapne sa režim Učenie a zobrazí sa prvá voľná adresa.
3. Klávesmi ▲ a ▼ možno adresy krokovat' (pri obsadenej adrese svieti signálka A).
4. Všetky periferie sa na zvolenú adresu učia vložením batérie alebo pripojením napájania (okrem kľúčenky).
5. Naučenie na adresu potvrdí rozsvietenie signálky A a následne sa ponúkne ďalšia voľná adresa.
6. Postupným zapájaním batérií naučte požadované periferie, učenie sa ukončí klávesom #.

#### Poznámky:

- naučenie bezdrôtovej periférie na adresu vyradí príslušnú svorku drôtového vstupu (vymazaním periférie sa svorka opäť zapne),
- kľúčenky RC-8x sa učia stlačením a podržaním dvojice tlačidiel súčasne:  alebo . Tzn., že kľúčenka so 4 tlačidlami môže byť do ústredne naučená ako 2 rôzne dvojice tlačidiel, ktorým sa môžu nastaviť rôzne reakcie – pozri 6.40,
- na každú adresu možno naučiť len 1 perifériu,
- ak je adresa obsadená (svieti signálka A), nemožno na ňu naučiť žiadnu novú perifériu,
- pokiaľ už bola periféria naučená na nejakej adrese, novým naučením sa presťahuje na novú adresu,
- pokiaľ sa periféria do ústredne nenaučila, nemá s ústredňou dobré spojenie (periferie majú byť pri učení aspoň 2m od ústredne a ústredňa má mať pripojenú anténu),
- pokiaľ učenie periférie opakujete, odpojte jej batériu (napájanie) a počkajte ca 10s pred novým učením, alebo niekoľkokrát stlačte a uvoľnite sabotážny kontakt krytu (TAMPER) v periférii (vybije sa zvyšková energia),
- podriadená ústredňa sa do nadriadenej učí zadaním sekvencie 299 na klávesnici podriadenej ústredne, ktorá je v režime Servis (pozri 6.9),
- pre funkciu garážovej brány je potrebné priradiť garážové detektory na adresy od 01 do 05 alebo od 46 do 50 (pozri 6.22).

### 5.2 Kontrola funkčnosti naučených periférií

1. Ústredňa musí mať pripojenú klávesnicu a musí byť v režime Servis (ak nie je, zadajte pri vypnutej ochrane \*0 Servisný kód - z výroby 8080).
2. Aktivujte perifériu, ktorú chcete testovať (pokiaľ ide o detektor, zavrite najprv jeho kryt a počkajte, kým bude pripravený).
3. Klávesnica (má mať otvorené dverka) pípe a zobrazí popis signálu z periférie.
4. Postupnou aktiváciou môžete skontrolovať, či naučené periferie fungujú. Bezdrôtovú klávesnicu môžete pri kontrole nosiť so sebou.

#### Poznámky:

- detektory pohybu JA-80P a JA-85P možno kontrolovať max. 15 minút od uzavretia ich krytu. Potom začne detektor ignorovať príliš časté pohyby v priestore - spiaci režim (pozri návod detektora),
- periférie možno kontrolovať v režime Údržba (pozri 7.4).

## 5.3 Meranie kvality signálu

1. Ústredňa musí mať pripojenú anténu a musí byť v režime Servis (ak nie je, zadajte pri vypnutej ochrane \*0 Servisný kód - z výroby 8080),
2. Na klávesnici zadajte 298, zobrazí sa adresa prvej priradenej periférie,
3. Aktivujte túto perifériu, klávesnica (má mať otvorené dverka) zobrazí kvalitu signálu v rozsahu 1/4 až 4/4.
4. Klávesmi šípok možno vybrať adresu ďalších periférií a zmerať ich signál.
5. Meranie signálu sa ukončí klávesom #.

#### Poznámky:

- bezdrôtové detektory pohybu možno testovať iba obmedzenú dobu od uzavretia ich krytu. Po jej uplynutí pracuje detektor v úspornom režime (pozri návod príslušného detektora). Testovanie možno predĺžiť otvorením a zatvorením krytu detektora,
- meranie signálu interiérovej sirény JA-80L sa aktivuje stlačením jej tlačidla, signál vonkajšej sirény JA-80A a bezdrôtovej klávesnice JA-80F sa testuje aktiváciou sabotážneho (TAMPER) kontaktu krytu (JA-80F aj aktiváciou vstupu IN),
- nainštalovaná periféria má mať kvalitu signálu aspoň 2/4. Keby bol signál slabší, perifériu premiestnite, prípadne nastavte vyššiu citlivosť ústredne (pozri 6.36), alebo k ústredni pripojte externú anténu,
- meria sa kvalita signálu prenášaného z periférie do ústredne,
- bezdrôtovú klávesnicu môžete počas testovania nosiť so sebou, jej sabotážny (TAMPER) kontakt krytu sa môže zablokovať spojením prepajky, ktorá je v jeho blízkosti (nezabudnite ju rozpojiť pred ukončením režimu Servis!). POZOR: Klávesnica má obvykle kratší komunikačný dosah ako detektory, preto ju nie je vhodné prenášať ku vzdialeným detektorom,
- Najpohodnejšou možnosťou merania kvality signálu je použitie počítača a SW OLink.

## 5.4 Vymazanie priradených periférií

1. Ústredňa musí byť v režime Servis (ak nie je, zadajte pri vypnutej ochrane \*0 Servisný kód - z výroby 8080).
2. Klávesom 1 zapnete režim Učenie a klávesmi šípok vyberte adresu periférie, ktorú chcete vymazať.
3. Podržte stlačený kláves 2 tak dlho, až sa ozve pípnutie a signálka A zhasne.
4. Po vymazaní požadovaných periférií stlačte # (návrat do režimu Servis).

#### Poznámky:

- na vymazanie všetkých periférií, stlačte a podržte v režime Učenie kláves 4,
- pokiaľ si uvedeným spôsobom vymažete aj bezdrôtovú klávesnicu, prestane komunikovať s ústredňou – pre ďalšie fungovanie ju musíte znova naučiť (pozri 4.3).

## 5.5 Učenie ústredne do modulov UC a AC

Stav programovateľných výstupov PGX a PGY môžete bezdrôtovo prenášať na výstupné moduly UC-82 či AC-82 ak ústredňu do týchto modulov naučíte. Postup je nasledovný:

1. Ústredňa musí byť v režime Servis (ak nie je, zadajte pri vypnutej ochrane \*0 Servisný kód - z výroby 8080).
2. V module UC či AC zapnete učiaci režim pre naučenie ústredne (pozri návod modulu).
3. Na klávesnici ústredne zadajte 299 – v prijímacom module zablikajú všetky signálky.

#### Poznámky:

- pri učení si modul umiestnite v blízkosti ústredne (nie bližšie ako 2m), alebo si bezdrôtovú klávesnicu systému prineste do blízkosti modulu,
- ústredňu je možné naučiť do ľubovoľného počtu UC a AC modulov (každý PG výstup je tak možné vyvieť na ľubovoľnom počte miest v dome),
- výstupy PG sa do relé UC a AC modulov učia jednotlivito (do relé X výstup PGX, do relé Y výstup PGY). Do modulu je teda možné naučiť jeden alebo obidva výstupy ústredne. Do každého relé modulu UC alebo AC učte iba jednu ústredňu (ústredňa opakuje signál riadenia PG výstupov pravidelne každých 9 minút).



## 6 Programovanie ústredne

Najpohodnejším spôsobom ako nastaviť vlastnosti systému je použitie počítača s programom OLink. Nastavenie systému je možné aj z klávesnice pomocou programovacích sekvencií. Popis jednotlivých sekvencií je uvedený ďalej, súhrn je v prehľadnej tabuľke na konci tohto návodu (pozri tab.9).

- Ústredňa **musí byť v režime Servis** (ak nie je, zadajte pri vypnutej ochrane \*0 Servisný kód - z výroby 8080).
- Vlastnosti systému sa nastavujú zadávaním programovacích sekvencií, pozri nasledujúci popis (začaté zadávanie môžete zrušiť klávesom #).
- Režim Servis ukončíte stlačením klávesu #.

### 6.1 Nastavenie dĺžky odchodového oneskorenia

Odchodové oneskorenie (Čas odchodu) sa odmeriava pri zapínaní ochrany. Umožňuje pri odchode aktivovať detektory s nastavenou oneskorenou alebo následne oneskorenou reakciou bez toho, aby bol vyvolaný poplach. Nastavuje sa zadaním:

**20x**

kde x je číslo 1 až 9 a určuje dĺžku oneskorenia v násobkoch 10 sekúnd (1 = 10s, 2 = 20s,....)

**Poznámka:** Ak je v systéme použitý aspoň 1 garážový detektor, potom sa x násobí 30s (1 = 30s, 2 = 60s,....).

**Príklad:** Nastavenie času odchodu na 20s = 202 (s inštalovaným garážovým detektorom má toto nastavenie 60s).

**Nastavenie z výroby:** x = 3

### 6.2 Nastavenie dĺžky príchodového oneskorenia

Príchodové oneskorenie (Čas príchodu) sa odmeriava po aktivácii detektora s oneskorenou reakciou v dobe, keď je zapnutá ochrana. Čas príchodu je určený na vypnutie ochrany užívateľom. Nastavuje sa zadaním:

**21x**

kde x je číslo 1 až 9 a určuje dĺžku oneskorenia v násobkoch 5 sekúnd (1 = 5s, 2 = 10s,....)

Ak je príchodové oneskorenie aktivované garážovým detektorom, potom sa x násobí 30s (1 = 30s, 2 = 60s,....) – tzn. odmeria sa príchodové oneskorenie 6x dlhšie ako keď je aktivovaný bežný oneskorený detektor.

**Príklad:** Nastavenie času príchodu na 20s = 214 (s inštalovaným garážovým detektorom má toto nastavenie 120s)

**Nastavenie z výroby:** x = 4

### 6.3 Nastavenie dĺžky poplachu

Dĺžka poplachu sa odmeriava od jeho vyvolania. Po uplynutí nastaveného času sa ukončí signalizácia poplachu a systém zostane v rovnakom stave ako pred poplachom. Poplach možno ukončiť platným prístupovým kódom alebo kartou (prípadne diaľkovým ovládačom). Nastavuje sa zadaním:

**22x**

kde x je číslo 0 až 9 a určuje dobu poplachu:

0 = 10s, 1 = 1min, 2 = 2min až 8 = 8 min, 9 = 15min

**Poznámka:** Systém rozlišuje 5 základných typov poplachov: vlámanie, sabotáž, požiar, tiesňový a technologický poplach.

**Príklad:** Nastavenie dĺžky poplachu 5min = 225

**Nastavenie z výroby:** 4 minúty

### 6.4 Nastavenie funkcií výstupov PGX a PGY

Programovateľným výstupom ústredne PGX a PGY sa nastavuje funkcia sekvenciami:

**23x** pre PGX

**24x** pre PGY kde x určuje funkciu výstupu (jeho aktiváciu):

x	nedelený systém	delený systém
0	Zapnutá úplná ochrana	Poplach A
1	Zapnutá akákoľvek ochrana	Poplach B
2	Zapnutá ochrana AB	Čas príchodu A
3	Požiar	Čas príchodu B
4	Panik	Zap. ochrana v sekcii: PGX=A, PGY=B
5	Poplach akýkoľvek	Panik v sekcii: PGX=A, PGY=B
6	Výpadok elektriny	PGX = Požiar, PGY = Výpadok elektriny
7*	Zapni / Vypni výstup	
8*	Impulz 2s	

tab. 2 Nastavenie funkcie výstupov PG

\*Funkcie zapni/vypni alebo impulz možno ovládať z klávesnice systému príkazmi \*8, \*9 a klávesmi ▲ ▼ (pozri 6.2.6) alebo kódom (pozri 6.4.1).

Výstup PG môžu z uvedených režimoch reagovať na signály kľúčienky alebo detektorov (pozri 6.4.0).

### Poznámky:

- stav výstupov PGX a PGY ústredňa poskytuje aj bezdrôtovo pre výstupné moduly UC a AC,
- aktiváciu výstupov PGX a PGY možno zobrazíť na klávesnici pomocou klávesu ?, názvy výstupov možno meniť (pozri 6.47)

**Príklad pre nedelenú ústredňu:** Nastavenie PGX pre funkciu zapni/vypni = 237, PGY pre funkciu Panik = 244.

**Nastavenie z výroby:** PGX= Zapni / Vypni výstup, PGY= Zapnutá akákoľvek ochrana.

### 6.5 Zmena nastavení komunikátora v režime Údržba

Ak ústredňa obsahuje komunikátor JA-8xY, 80V alebo 80X, možno touto sekvenciou povoliť zmenu niektorých nastavení komunikátora v režime Údržba. Pre zmenu nastavení sa používajú rovnaké sekvencie ako v režime Servis (pozri návod komunikátora).

**251** zmeny povolené

**250** zmeny zakázané (nastavené z výroby)

**Poznámka:** V režime Údržba možno napr. u GSM komunikátora (Y) meniť telefónne čísla, hlásené udalosti, spôsob ich hlásenia, funkciu telefónnej zásuvky, merať kvalitu signálu GSM a nastaviť telefónne číslo pre tiesňové volanie.

### 6.6 Kontrola rádiového rušenia ústredne

Ústredňa je schopná kontrolovať rušenie komunikačného pásma. Ak je táto funkcia zapnutá, rušenie dlhšie ako 30s vyhlási poruchu pri vypnutej ochrane a poplach prí zapnutej ochrane.

**261** kontrola zapnutá

**260** kontrola vypnutá (nastavené z výroby)

**Poznámka:** pri niektorých inštaláciách môže byť systém trvalo alebo náhodne rušený (blízka radarová stanica, TV vysielač, a pod.). V týchto prípadoch bude ústredňa obvykle funkčná (prenosy v systéme sú veľmi odolné), kontrolovať rušenia však nebude možné použiť.

### 6.7 Kontrola spojenia s bezdrôtovými perifériami

Ústredňa je schopná pravidelne kontrolovať spojenie s priradenými bezdrôtovými prvkami. Pokiaľ zistí opakovaný výpadok spojenia, vyhlási poruchu. Kontrola sa nastavuje zadaním:

**271** kontrola spojenia zapnutá

**270** kontrola spojenia vypnutá (nastavené z výroby)

### Poznámky:

- v systéme Oasis zasielajú prvky každých 9 minút kontrolné prenosy,
- ústredňa vyhlási stratu detektora, ak s ním nemá kontrolné spojenie 2 hodiny,
- v detektoroch, ktoré možno použiť pre ochranu vozidla (JA-85P, JA-85B) je možné vypnúť kontrolu spojenia prepínačom v detektore. Tým je umožnené, aby ústredňa pravidelne kontrolovala spojenie s ostatnými detektormi a nevyhlásovala stratu detektora v čase, keď ste s autom mimo dosah,
- v niektorých inštaláciách môže pri častom rušení dochádzať k príležitostným výpadkom kontrolného spojenia. Ale aj tak je obvykle systém schopný spoľahlivej prevádzky (prenosy dôležitých informácií sú niekoľkonásobne opakované). V takom prípade sa neodporúča pravidelnú kontrolu spojenia zapínať.

### 6.8 Povolenie RESETU ústredne

Pri povolenom RESETE možno ústredňu vrátiť na pôvodné nastavenie z výroby pomocou prepisky RESET (pozri 3.8).

**281** RESET povolený (nastavené z výroby)

**280** RESET zakázaný

**Poznámka:** Pozor, pokiaľ zakázate reset a zabudnete Servisný kód, nebude možné ústredňu odblokovať inak ako v servisnom stredisku Jablotronu!

### 6.9 Ovládanie podriadenej ústredne

K ústredni môže byť priradená iná ústredňa Oasis ako podriadený systém. Táto ústredňa odovzdáva do nadriadeného systému informácie o poplachu, sabotáži a poruchách. Nadriadený systém potom reaguje príslušnou reakciou a ako zdroj udalostí udáva adresu podriadeného systému. Po priradení podriadenej ústredne do nadriadenej sú tieto dve ústredne z hľadiska ovládania nezávislé. To znamená, že každá ústredňa má svoje ovládanie (klávesnice, kľúčienky...). V oboch systémoch sa ochrana zapína nezávisle. Pokiaľ dôjde k poplachu či poruche na podriadenom systéme, signalizuje túto situáciu aj nadriadená ústredňa. V tomto usporiadaní nie je možné z nadriadenej ústredne podriadený systém ovládať.

Pokiaľ chcete, aby **nadriadená ústredňa ovládala podriadený systém (zapínala / vypínala ochranu)**, je možné nadriadenú ústredňu Oasis naučiť do podriadenej ústredne ako ovládaci prvok.

#### Postup:

1. Naučte podriadený systém do nadriadenej ústredne na vybranú adresu (zadaním 299 v režime Servis – pozri 5.1).
2. Nadriadenú ústredňu prepnite do režimu Servis.
3. Na podriadenej ústredni otvorte režim Učenie – stlačením klávesu 1 v režime Servis a zvolte adresu.
4. Na nadriadenej ústredni **zadajte 290** – tým sa táto ústredňa naučí ako ovládač na vybranú adresu v podriadenej ústredni.
5. V oboch ústredniach ukončíte režim Servis a overte, že **zapnutím úplnej ochrany nadriadenej ústredne sa zároveň zapne ochrana podriadenej ústredne** a vypnutím ochrany nadriadenej ústredne sa vypne ochrana aj v systéme podriadenom (ovládanie je oneskorené o cca. 2s).

#### Poznámky k ovládaniu podriadenej ústredne:

- Podriadený systém je aj naďalej možné ovládať samostatne (kľúčenkou, klávesnicou) – napríklad je možné zapnúť jeho ochranu pri vypnutej ochrane nadriadenej ústredne systému. Ak dôjde následne ku zmene stavu na nadriadenom systéme, podriadený systém sa prepne na rovnaký stav ako má nadriadená ústredňa.
- Zrušenie ovládania podriadenej ústredne nadriadenu možno spraviť tak, že na podriadenej ústredni vymažete v učiacom režime adresu, na ktorej je priradená nadriadená ústredňa ako ovládač (podržaním klávesu 2).
- Stav podriadenej ústredne nie je kontrolovaný ani indikovaný na nadriadenom systéme.

### 6.10 Reset Master kódu

Pokiaľ užívateľ zabudne Master kód (alebo stratí kartu), je možné v režime sekvenciu **291** vrátiť Master kód na kombináciu 1234:

**Poznámka:** Reset Master kódu nezmení ostatné ovládacie kódy a karty. Reset sa zapisie do pamäte udalostí a je odoslaný na pulť centralizovanej ochrany.

### 6.11 Učenie ústredne do UC alebo AC modulov a do nadriadenej ústredne

Zadaním sekvencie **299** v režime Servis vyšle ústredňa signál pre naučenie do univerzálnych bezdrôtových modulov UC-82 alebo AC-82 (pozri 5.5). Používa sa tiež na naučenie podriadenej ústredne do ústredne nadriadenej (pozri 6.9).

### 6.12 Ovládanie bez kódu

Ovládanie systému klávesmi pre rýchle zapnutie ochrany (A, B, ABC alebo zadaním príkazu „\* číslo“) možno podmieniť zadaním platného užívateľského kódu alebo použitím karty. Ak je ovládanie bez kódu povolené, príslušná funkcia sa vykoná ihneď po stlačení ďalej uvedených kláves. Keď ovládanie bez kódu zakážete, bude voľba uvedených funkcií podmienená ešte následným zadaním kódu (karty):

Funkcia / Sekvencia	301	300
zapnutie úplnej ochrany	ABC	kód/karta
zapnutie ochrany A	A	A kód/karta
zapnutie ochrany AB (B)	B	B kód/karta
čítanie pamäte	*4	*4 kód/karta

tab. 3 Nastavenie ovládania s kódom / bez kódu

- kláves ABC môže byť pri diaľkovom ovládaní z telefónu nahradený zadaním \*1, kláves A zadaním \*2 a kláves B zadaním \*3,
- inštrukcie pre ovládanie výstupov PG (\*8, \*9 a tlačidlami ▲ a ▼) sa týmto nastavením neovplyvňujú, môžu sa však blokovať samostatnou sekvenciou – pozri 6.26.

**Nastavenie z výroby:** 301 - ovládanie bez kódu je povolené.

### 6.13 Signalizácia aktívnej periférie na klávesnici

Nasledujúcou sekvenciou je možné na klávesnici zapnúť textové upozornenie, že je v systéme nejaká periféria trvale aktívna. Stlačením klávesu ? možno kontrolovať, ktoré detektory sú trvale aktívne (otvorené dvere alebo okná).

**3 1 1** indikácia zapnutá (nastavené z výroby)

**3 1 0** indikácia vypnutá

### 6.14 Potvrdzovanie poplachu

Pre zníženie rizika falošného poplachu je v systéme nasledujúcou sekvenciou možné zapnúť logiku potvrdzovania poplachu (štandard BSI DD243):

**3 2 1** potvrdzovanie zapnuté

**3 2 0** potvrdzovanie vypnuté

### Logika potvrdzovania poplachu:

- Ak dôjde počas zapnutej ochrany k aktivácii detektora vlámania (s okamžitou, oneskorenou či následne oneskorenou reakciou), tak sa nevyvolá poplach, ale v ústredni sa zaznamená tzv. nepotvrdený poplach.
- Ak je do 40 minút od vzniku nepotvrdeného poplachu aktivovaný iný detektor vlámania, vyvolá sa poplach. Ak nie je žiadny iný detektor v uvedenej dobe aktivovaný, ústredňa ukončí čakanie na potvrdenie poplachu.
- Poplach musí potvrdiť iný detektor než ten, ktorý bol aktivovaný ako prvý. Ak sa jedná o detektory pohybu, nemajú sa prekryvať ich zorné polia (nutné zaistiť ich umiestnením).
- Nepotvrdený poplach ústredňa zaznamená do pamäte udalostí a môže ho hlásiť na PCO alebo formou SMS užívateľovi.
- Ak má prvý aktivovaný detektor nastavenú oneskorenú reakciu, začne sa odmeriavať tzv. nepotvrdené príchodové oneskorenie (Čas príchodu). Signalizované je rovnako ako bežné príchodové oneskorenie (Čas príchodu), ale pokiaľ ho nepotvrdí aktiváciou iný detektor, nedôjde ani na jeho konci k vyhláseniu poplachu. Uplynutie nepotvrdeného príchodového oneskorenia (Času príchodu) sa v takom prípade zapisuje ako nový nepotvrdený poplach. Ak je počas nepotvrdeného príchodového oneskorenia aktivovaný iný oneskorený alebo následne oneskorený detektor, tak sa príchodové oneskorenie mení na potvrdené a jeho prípadné uplynutie vyvolá poplach.
- Ak je do 40 minút od vzniku nepotvrdeného poplachu alebo od uplynutia nepotvrdeného príchodového oneskorenia (Času príchodu) aktivovaný detektor s nastavenou oneskorenou reakciou, začne sa odmeriavať potvrdené príchodové oneskorenie a jeho prípadné uplynutie vyvolá poplach.
- Ak je nepotvrdené príchodové oneskorenie potvrdené detektorom s okamžitou reakciou, aktivuje sa okamžite interný poplach IW a v prípade uplynutia času príchodu sa aktivuje aj externý poplach EW.
- Aktiváciu prvého detektora môže potvrdiť ktorýkoľvek iný detektor vlámania v systéme, ktorého sekcia je chránená (to znamená aj detektor z inej chránenej sekcie).
- Potvrdzovanie poplachov sa týka iba detektorov vlámania s reakciami: oneskorená, okamžitá a následne oneskorená. Netýka sa ostatných typov reakcií: požiar, panik, 24h, sabotáž a technologický poplach (ich hlásenie je okamžité).

**Poznámka:** pre jednoduchšie pochopenie funkcie potvrdzovania poplachu možno povedať, že prvá aktivácia detektora vlámania zahájí iba čakanie na potvrdenie (nepotvrdený poplach). Počas čakania, ktoré je 40 minút sa systém správa presne tak, ako keby potvrdzovanie poplachu nebolo vôbec zapnuté.

**Upozornenie:** ak je zapnuté potvrdzovanie poplachov, je nutné v objekte inštalovať viacej detektorov tak, aby pri pohybe páchatela iba v určitej časti domu bola splnená podmienka aktivácie aspoň dvoch detektorov.

**Nastavenie z výroby:** potvrdzovanie vypnuté.

### 6.15 Akustická signalizácia odchodu. oneskorenia

Odchodové oneskorenie (Čas odchodu) môže byť signalizované pípaním klávesnice a bezdrôtovou interiérovou sirénou (posledných 5s sa indikuje zrychlene). Funkcia sa volí zadaním:

**3 3 1** akustická signalizácia zapnutá (nastavené z výroby)

**3 3 0** akustická signalizácia vypnutá

### 6.16 Signalizácia odchodového oneskorenia pri zapnutí čiastočnej ochrany

Odchodové oneskorenie (Čas odchodu) vyvolané zapnutím čiastočnej ochrany v systéme (napr. klávesom A alebo B) môže byť signalizované pípaním klávesnice a bezdrôtovou interiérovou sirénou (posledných 5s sa indikuje zrychlene). Záleží na nastavení parametra 331. Funkcia sa volí zadaním:

**3 4 1** signalizácia zapnutá

**3 4 0** signalizácia vypnutá (nastavené z výroby)

### 6.17 Akustická signalizácia príchodu. oneskorenia

Príchodové oneskorenie (Čas príchodu) môže byť signalizované pípaním klávesnice a bezdrôtovou interiérovou sirénou. Funkcia sa volí zadaním:

**3 5 1** signalizácia zapnutá (nastavené z výroby)

**3 5 0** signalizácia vypnutá

### 6.18 Potvrdzovanie zapnutia / vypnutia ochrany sirénou na IW

Siréna pripojená na výstupnú svorku IW v ústredni môže akusticky potvrdzovať ovládanie: zapnutie ochrany (1 pípnutie), vypnutie ochrany (2 pípnutia), vypnutie ochrany po poplachu (3 pípnutia) a chyba pri zapnutí ochrany (4 pípnutia). Funkcia sa volí zadaním:

**3 6 1** potvrdzovanie sirénou na IW zapnuté

**3 6 0** potvrdzovanie sirénou na IW vypnuté (nastavené z výroby)

**Poznámka:** v bezdrôtovej siréne JA-80L možno potvrdzovanie zapnutia a vypnutia ochrany nastaviť samostatne (pozri návod sirény).



## 6.19 Poplach sirény pri čiastočnej alebo vypnutej ochrane

Týmto nastavením možno zvoliť, či bude siréna pripojená na svorku IW alebo EW húkať pri každom poplachu, alebo či bude húkať len pokiaľ v objekte nikto nie je (je zapnutá úplná ochrana):

**3 7 1** húka vždy pri hlasitom poplachu (*nastavené z výroby*)

**3 7 0** nehúka, pokiaľ je ochrana vypnutá alebo je zapnutá len čiastočná ochrana

## 6.20 Poplach bezdrôtovou sirénou

Týmto nastavením možno zapnúť alebo vypnúť bezdrôtovú(é) sirénu(y):

**3 8 1** húkanie bezdrôtovej sirény **zapnuté** (*nastavené z výroby*)

**3 8 0** húkanie bezdrôtovej sirény **vypnuté**

**Poznámka:** platí pre interiérové aj vonkajšie bezdrôtové sirény.

## 6.21 Potvrdzovanie bypassu pri zapínaní ochrany

Týmto nastavením možno ovplyvniť správanie systému pri zapínaní ochrany

- s trvale aktívnym detektorom (otvorené okno, dvere...)
- so sabotážou niektorého prvku
- poruchou napájania
- stratou komunikácie s bezdrôtovou perifériou (viac ako 20 minút)
- aktivovaným tiesňovým hlásičom

Pri pokuse o zapnutie ochrany s aktívnym detektorom (detektormi) systém buď urobí automaticky bypass aktívnych prvkov bez toho, že by ho užívateľ musel potvrdiť, alebo bypass iba ponúkne a užívateľ ho musí potvrdiť stlačením klávesu \* (do 6s, inak sa ochrana nezapne).

**3 9 1** potvrdenie bypassu stlačením klávesu \* sa požaduje

**3 9 0** autobypass bez potvrdenia užívateľom

**Poznámky k zapínaní ochrany s aktívnym detektorom, indikovaným sabotážnym stavom alebo poruchou:**

- **podrobnosti o aktívnych detektoroch si možno pri vypnutej ochrane vyžiadať stlačením klávesu ?**
- **pokiaľ je ochrana zapínaná bezdrôtovou kľúčenkou, zapne sa ochrana vždy s autobypassom (bez potvrdenia),**
- **automatický bypass detektora sa ruší, ak dôjde k jeho deaktivácii (napr. zatvorením dverí), resp. odstránení sabotážneho a poruchového stavu,**
- **pokiaľ je potvrdzovanie bypassu zapnuté, musí sa pri opúšťaní režimu Servis s aktívnou perifériou stlačiť kláves # opakovane,**
- **Pre splnenie požiadaviek normy STN EN 50131-1 má byť nastavené 391.**

**Nastavenie z výroby:** autobypass (bez potvrdenia).

## 6.22 Funkcia „Garážová brána“

Umožňuje nastaviť až 5 detektorov (na adresách 01 až 05 alebo 46 až 50) do režimu, ktorý zjednodušuje odchod z domu cez garáž:

**65x** kde **x:** 0 = žiadny,  
1 = detektory na adresách 01 až 05,  
2 = detektory na adresách 46 až 50

**Popis funkcie:**

- **Pokiaľ je v systéme nastavený a priradený aspoň jeden detektor „garážovej brány“, tak sa základný krok nastavenia dĺžky odchodového a príchodového oneskorenia (Času odchodu/príchodu) zmení na 30s. T.j. Ak je príchodové oneskorenie (Čas príchodu) aktivované garážovým detektorom, tak sa aj nastavenie tohto času násobí 30s.**
- **Detektor s nastavenou funkciou „Garážová brána“ má mať ponechanú reakciu Natur, inak reaguje podľa nastavení v ústrední (napr. okamžitý).**
- **Na adresách, ktoré touto sekvenciou nastavíte ako garážové detektory, by mali byť priradené iba stavové detektory, drôtové vstupy ústredne alebo bezdrôtové klávesnice, na ktorých poplachový vstup je pripojený detektor otvorenia garážovej brány.**
- **V priestore garáže by nemal byť nainštalovaný žiadny detektor s okamžitou reakciou (použite reakciu následne oneskorenú).**

**Zapnutie ochrany s garážovým detektorom**

- **Po zadaní požiadavky na zapnutie ochrany sa začne vždy odmeriavať nastavené odchodové oneskorenie (Čas odchodu) v rozsahu 30 až 270s.**
- **Pokiaľ počas odchodového oneskorenia aktivujete garážový detektor (otvoríte dvere), bude odchodové oneskorenie trvať tak dlho, ako dlho budú tieto dvere otvorené.**
- **Po zatvorení garážovej brány (dverí) sa odmeria ešte 5s (indikované zrýchleným pípaním) a pokiaľ v tomto čase bránu znovu neotvoríte, tak sa odchodové oneskorenie (Čas odchodu) ukončí (všetky oneskorené detektory začnú chrániť).**
- **Dĺžka odchodového oneskorenia je teda ovplyvnená tým, za akú dobu je zatvorená garážová brána. V zimnom období tak možno získať dostatok času pre vyhádzanie snehu, v lete naopak môže byť odchodové oneskorenie veľmi krátke (závisí na tom ako dlho sa garáž zatvára).**
- **Pokiaľ počas odchodu nedôjde k otvoreniu garážovej brány, odmeria sa nastavené „garážové“ odchodové oneskorenie a zapne sa ochrana.**

Inštalčný návod ústredne JA-83K

- **Pokiaľ by počas odchodového oneskorenia (Času odchodu) zostala garážová brána otvorená trvalo, bude aj odchodové oneskorenie indikované trvalo a oneskorené detektory nebudú chrániť.**
- **Ak je použitých viacero garážových detektorov, predlžuje sa odchodové oneskorenie pokiaľ je aspoň jeden detektor aktívny (ukončí sa v okamihu, keď sú všetky garážové detektory neaktívne).**

**Vypnutie ochrany s garážovým detektorom**

- **Otvorením garážovej brány pri zapnutej ochrane sa začne odmeriavať príchodové oneskorenie (Čas príchodu) v rozsahu 30 až 270s.**
- **Pokiaľ je pri vstupe do objektu aktivovaný iba normálne oneskorený detektor, odmeria sa iba normálne „krátke“ príchodové oneskorenie v rozsahu 5 až 45s.**
- **V prípade aktivácie garážového detektora sa začne odmeriavať dlhé príchodové oneskorenie, a ak počas neho aktivujete normálne oneskorený detektor, skráti sa zostávajúce dlhé príchodové oneskorenie na dobu nastavenú pre normálne oneskorený detektor.**

**Poznámka:** ako garážové detektory sa môžu použiť iba detektory, ktoré kontrolujú stav dverí (otvorené, zatvorené), t.j. JA-8xM alebo poplachový vstup bezdrôtovej klávesnice. Nie je vhodné pre detektory s nastavenou impulznou reakciou (napr. JA-80P, ani vstup JA-80E).

**Nastavenie z výroby:** žiadny garážový detektor.

## 6.23 Čiastočná ochrana a rozdelenie systému

Ústredňa umožňuje chrániť objekt ako jeden celok, alebo môže majiteľ postupne zapínať ochranu v rôznych častiach domu, prípadne môžu dvaja rôzni majitelia zapínať ochranu v dvoch nezávislých sekciách. Spôsob ochrany sa nastavuje zadaním:





**6 6 x**

kde **x** 0= **nedelený systém** (jeden celok)

1= **čiastočná ochrana** (možno zapnúť ochranu v sekcii A, sekcii AB a sekcii ABC)

2= **delený systém** (možno zapnúť ochranu nezávisle pre sekcii A, sekcii B a ak sú chránené obidve tieto sekcie, potom je zapnutá ochrana aj v spoločnej sekcii C)

**Poznámky:**

- **v nedelenom systéme sa zapína ochrana pre všetky detektory vlámania súčasne. Zadenie periférií a kódov do sekcii nemá v tomto režime žiadny význam,**
- **režim čiastočnej ochrany je vhodný hlavne pre obytné domy, kde je žiaduce v rôznej dobe chrániť rôzny rozsah objektu. Periférie možno zadeliť do 3 sekcii: A, B a C. Klávesom A na klávesnici možno zapnúť ochranu v sekcii A (napr. popoludňajšia ochrana garáže), tlačidlo B zapína súčasne ochranu v sekciiach A aj B (napr. nočná ochrana – chráni garáž a prízemie domu). Tlačidlom ABC možno pri odchode zapnúť ochranu vo všetkých sekciiach (celý dom). Zadaním platného ovládacieho kódu (karty) sa vždy vypne alebo zapne ochrana pre celý dom (zadenie kódov do sekcii nemá v tomto režime význam). Pre čiastočnú ochranu sa používajú tlačidlá A a B na klávesnici. Pri ovládaní kľúčenkou tlačidlá  a  zapínajú a vypínajú ochranu kompletne celého systému a tlačidlá  +  môžu zapnúť čiastočnú ochranu A a AB (pre čiastočnú ochranu musí byť dvojica tlačidiel zadená do sekcii B (pozri 6.40)).**
- **delený systém je určený pre situácie, keď v dome žijú dve rôzne rodiny alebo sídli 2 rôzne firmy (A a B). Systém sa vlastne správa ako 2 nezávislé systémy. Periférie možno zadeliť do 3 sekcii: A, B a C. Sekcia C je spoločná a je chránená, len keď je zapnutá ochrana v A aj B súčasne (používa sa pre spoločné chodby, dvere a pod.). Ovládacie kódy a kľúčenky možno zadeliť do 3 sekcii. Kódy a kľúčenky zadené do sekcii A umožňujú prístup len do tejto sekcii, kódy a kľúčenky zadené do sekcii B umožňujú prístup len do sekcii B. Kódy a kľúčenky zadené do sekcii C umožňujú prístup do celého domu a ovládajú všetky sekcie (rovnoako ako Master kód).**
- **režim čiastočnej (alebo delenej) ochrany sa uplatňuje iba pre aktiváciu detektorov vlámania s nastavenou reakciou oneskorenou, okamžitou alebo následne oneskorenou. Detektory s reakciou Požiar, Sabotáž, Panik a 24h chránia nepretržite bez ohľadu na zapnutie alebo vypnutie ochrany v jednotlivých sekciiach.**

**Nastavenie z výroby:** nedelený systém.

## 6.24 Automatická zmena Zimný / Letný čas

Týmto nastavením je možné zapnúť automatickú zmenu času vnútorných hodín ústredne:

**6 8 0 1** automatická zmena **zapnutá**

**6 8 0 0** automatická zmena **vypnutá** (*nastavené z výroby*)

**Poznámka:** ak je automatická zmena zapnutá, posunú sa vnútorné hodiny ústredne o 1 hodinu dopredu o polnoci z 31.3. na 1.4. a o 1 hodinu späť o polnoci z 31.10. na 1.11.

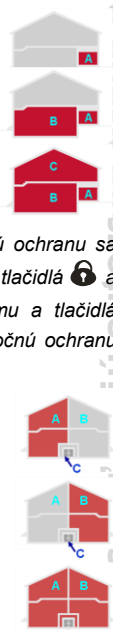

## 6.25 Impulzná reakcia sabotážnych kontaktov

Touto sekvenciou je možné nastaviť reakciu sabotážnych kontaktov. Aktivácia ktoréhokoľvek z nich v systéme vyvolá sabotážnu reakciu, ale systém to nebude signalizovať, ak zostane niektorý sabotážny kontakt trvalo aktívny:

**6 8 1 1** impulzná reakcia sabotážnych kontaktov

**6 8 1 0** stavová reakcia sabotážnych kontaktov  
(*nastavené z výroby*)

**Poznámka:** impulzná reakcia sabotážnych kontaktov je vhodná napríklad, ak v režime Servis používate neprimontovanú klávesnicu. Pozor, pri zapnutej impulznej reakcii sa na pult centralizovanej ochrany (PCO) neprenáša správa „sabotážne (TAMPER) kontakty OK“.

## 6.26 \*8 a \*9 ovláda PG výstupy

Nastavenie umožňuje zapnúť ovládanie výstupov PGX a PGY z klávesnice – zadaním \*8 a \*9 (alebo tlačidlami ▲ a ▼):

**6 8 2 1** ovládanie povolené (*nastavené z výroby*)

**6 8 2 0** ovládanie zakázané

### **Poznámky:**

- výstupy PG možno ovládať z klávesnice, iba ak majú nastavenú funkciu zapni/vypni alebo impulz,
- okrem ovládania sekvenciami \*8 a \*9 možno nastaviť ovládanie PG výstupov pomocou kódov (kariet) alebo pomocou kľúčieniek a detektorov (pozri 6.40 a 6.41).
- ak je požadované ovládanie výstupu PG iba kódom (kartou) zakážte ovládanie pomocou \*8 a \*9 a nastavte ovládanie kódom (pozri 6.41).

## 6.27 Klávesnica signalizuje trvale

Nastavenie umožňuje zapnúť trvalú indikáciu stavu systému na klávesnici:

**6 8 3 1** trvalá indikácia

**6 8 3 0** indikácia max. 3 min. od poslednej manipulácie  
(*nastavené z výroby*)

### **Poznámky:**

- platná európska legislatíva (STN EN 50131) požaduje skrytý stav systému do 3 minút od ukončenia manipulácie s klávesnicou,
- bezdrôtová klávesnica môže indikovať stav trvale iba ak je napájaná z externého adaptéra. Pri napájaní z batérií sa vždy vypne po 20s nečinnosti (v režime Servis po 15 min. nečinnosti).

## 6.28 Sabotážny poplach vždy

Podľa platnej EN legislatívy sabotáž systému nemá pri vypnutej ochrane vyvolať hlasitý poplach. Pokiaľ si však hlasitý poplach v tejto situácii želáte, môžete ho povoliť nasledujúcou sekvenciou:

**6 8 4 1** hlasitý sabotážny poplach pri vypnutej ochrane

**6 8 4 0** tichý sabotážny poplach pri vypnutej ochrane  
(*nastavené z výroby*)

### **Poznámky:**

- aj pri tichom sabotážnom poplachu zapisuje systém túto udalosť do pamäte a ak je vybavený komunikátorom, hlási ju na pult centralizovanej ochrany (PCO), prípadne aj užívateľovi,
- ak je nastavená sekvencia 370 bude poplach pri vypnutej ochrane alebo zapnutej čiastočnej ochrane tichý.

## 6.29 Zaznamenať ovládanie PG do pamäte udalostí

Nastavenie umožňuje zapnúť alebo vypnúť zaznamenávanie ovládania výstupov PGX a PGY do pamäte udalostí.

**6 8 5 1** zaznamenávať (*nastavené z výroby*)

**6 8 5 0** nezaznamenávať

## 6.30 Blokovanie systému po poplachu (Engineer reset)

Táto funkcia sa využíva pri systémoch pripojených na PCO. Vychádza z požiadavky normy DD243:2004. Po poplachu dôjde k zablokovaniu ústredne a možno ju odblokovať iba zadaním PCO kódu. **Až do zadanía PCO kódu je systém úplne zablokovaný a nie je ho možné ovládať, ani prepnúť do režimu Údržba alebo Servis.** Funkcia Engineer reset je vyžadovaná iba v niektorých krajinách. Povoľuje sa nastavením programovacej sekvencie:

**6 8 6 1** funkcia Engineer reset zapnutá

**6 8 6 0** funkcia Engineer reset vypnutá  
(*nastavené z výroby*)

### **Poznámky:**

- Funkcia sa používa v kombinácii s nastavením parametra 321 (potvrzovanie poplachu).

- Funkcia je podporovaná iba s nainštalovaným komunikátorom JA-80Y od verzie elektroniky sw. XA61008 alebo JA-80V od verzie sw. XA64005.
- Podmienkou použitia funkcie je nastavenie PCO kódu (pozri návod komunikátora).
- Na displeji klávesnice je nápis Systém blokovaný a systém čaká na zadanie PCO kódu (pozri návod komunikátora).

## 6.31 Privolanie pomoci (Social alarm)

Systém sleduje pri vypnutej ochrane signály od detektorov, ktoré majú nastavenú oneskorenú, následne oneskorenú a okamžitú reakciu. Ak nie je žiadny detektor aktívovaný počas 16 hodín (v objekte sa nikto nepohybuje), spustí sa tiesňový (Panik) poplach. Funkcia sa zapína sekvenciou:

**6 8 7 1** funkcia „Privolanie pomoci“ zapnutá

**6 8 7 0** funkcia „Privolanie pomoci“ vypnutá  
(*nastavené z výroby*)

**Poznámka:** Funkciu možno využiť ako upozornenie na zabudnutie zapnutia ochrany.

## 6.32 Indikácia požiadavky ročnej servisnej kontroly

Týmto nastavením sa zapína upozornenie na potrebu pravidelnej ročnej servisnej prehliadky:

**6 9 0 1** indikácia požiadavky ročnej servisnej kontroly zapnutá

**6 9 0 0** indikácia požiadavky ročnej servisnej kontroly vypnutá  
(*nastavené z výroby*)

### **Poznámky:**

- požiadavku servisu indikuje systém textom „Servis kontrola“ na klávesnici podobne, ako keď sa indikuje porucha. Vhodným komunikátorom je možné ohlásiť požiadavku ročnej kontroly formou SMS (užívateľovi aj servisnému technikovi) alebo hlásením na PCO,
- požiadavka ročnej kontroly sa prenáša na všetky tel. čísla, na ktoré sa hlásia informácie o poruche systému,
- indikácia požiadavky ročnej kontroly sa v systéme zruší až otvorením a ukončením režimu Servis,
- pokiaľ sa ukončí režim Servis so zapnutou signalizáciou ročnej kontroly, tak sa začne signalizovať požiadavka ročnej servisnej kontroly na budúci rok, prvý deň v mesiaci, v ktorom bola požiadavka zapnutá (ak nastavíte požiadavku 15.novembra 2009, systém začne signalizovať potrebu servisnej kontroly 1.novembra 2010),
- ak chcete ohlásiť požiadavku kontroly v iný dátum (skôr), nastavte požadovaný dátum do vnútorných hodín ústredne pred ukončením režimu Servis (sekvencia 4hhmmDDMMRRR). Následne tento režim ukončíte a prejdete do režimu Údržba (sekvenciou 292 – pozri 6.45). Upravte hodiny na správny dátum (zapínanie a vypínanie režimu Údržba nemení odmeriavanie doby ročnej kontroly).

## 6.33 Zaznamenanie len 1. príčiny poplachu

Touto sekvenciou možno zakázať vyvolanie nového poplachu počas už prebiehajúceho poplachu. Táto funkcia je vhodná predovšetkým pri signalizácii poplachov formou SMS v inštaláciách, kde sú zapojené drôtové detektory pohybu – zabrání sa odosielaniu enormného počtu správ pri chybe obsluhy:

**6 9 1 1** počas poplachu nie je možné vyvolať ďalší poplach

**6 9 1 0** počas poplachu je možné vyvolať ďalší poplach  
(*nastavené z výroby*)

### **Poznámky:**

- Panik poplach sa vyvolá vždy bez akéhokoľvek obmedzenia počtu poplachov,
- systém vždy obmedzuje počet poplachov od jednej periférie počas rovnakého stavu ústredne na 4 po sebe idúce. Potom dôjde k bypassu (blokovaniu) tejto periférie až do ďalšej udalosti v systéme spôsobenej inou perifériou alebo užívateľom.

## 6.34 Ovládanie systému Servisným kódom

Servisným kódom nejde normálne systém ovládať. Pokiaľ majiteľ systému súhlasí, možno touto sekvenciou povoliť zapínanie a vypínanie ochrany servisným kódom, podobne ako Master kódom:

**6 9 2 1** ovládanie servisným kódom zapnuté

**6 9 2 0** ovládanie servisným kódom vypnuté  
(*nastavené z výroby*)

## 6.35 Hlasitý tiesňový poplach

Ak sa požaduje hlasitá indikácia tiesňového (Panik) poplachu sirénou (IW aj EW), možno túto funkciu nastaviť:

**6 9 3 1** hlasitý tiesňový poplach

**6 9 3 0** tichý tiesňový poplach (*nastavené z výroby*)

**Poznámka:** Ak je nastavená sekvencia 370 bude poplach tichý pri vypnutej ochrane alebo pri zapnutej čiastočnej ochrane.



### 6.36 Zvýšenie citlivosti prijímača ústredne

Ak potrebujete nastaviť extrémnu citlivosť prijímača pre zvýšenie dosahu so vzdialenými detektormi, je to možné nastavením:

- 6 9 4 1** zvýšená citlivosť prijímača
- 6 9 4 0** optimálna citlivosť prijímača (*nastavené z výroby*)

**Poznámka:** Zvýšená citlivosť prijímača sa neodporúča používať v inštaláciách, kde existuje rušenie. Zvýšenie citlivosti znižuje odstup medzi signálom a šumom.

### 6.37 Potvrdzovanie karty kódom

Týmto nastavením sa zvýši bezpečnosť ovládania systému:

- 6 9 5 1** potvrdzovanie karty kódom **zapnuté**
- 6 9 5 0** potvrdzovanie karty kódom **vypnuté** (*nastavené z výroby*)

#### Poznámky:

- ak je na pozícii prístupového kódu (01 až 50) nastavený súčasne kód aj prístupová karta, potom pri nastavení 6950 môže užívateľ používať kód alebo kartu (nezávisle). S nastavením 6951 musí byť vždy použitá karta a k nej príslušný kód (v ľubovoľnom poradí: karta – kód alebo kód – karta),
- pokiaľ je na pozícii iba kód alebo len karta, potom aj pri nastavení 6951, nie je pre tento kód (kartu) potvrdzovanie požadované,
- ak je povolené ovládanie servisným kódom, zadáva sa iba servisný kód.

### 6.38 Hlasitý poplach 24h

Poplach 24h, ktorý môže byť vyvolaný nepretržite, môže byť tichý alebo hlasitý (zapne sa siréna pripojená na IW aj EW a stav týchto výstupov sa prenáša aj na bezdrôtové sirény):

- 6 9 6 1** hlasitý poplach 24h (*nastavené z výroby*)
- 6 9 6 0** tichý poplach 24h

**Poznámka:** Ak je nastavená sekvencia 370 bude poplach tichý pri vypnutej ochrane alebo pri zapnutej čiastočnej ochrane.

### 6.39 Vstup do režimu Servis povoľuje užívateľ (SK+MK/UK)

Vstup do režimu Servis je možné podmieniť zadaním Master kódu (alebo užívateľského kódu) po kóde servisnom. Režim Servis sa potom otvára zadaním \*0 „Servisný kód“ „Master kód“ (SK+MK).

- 6 9 7 1** vstup do režimu Servis **SK+MK (alebo UK)**
- 6 9 7 0** vstup do režimu Servis len **SK**





**Nastavenie z výroby:** vstup do režimu Servis iba servisným kódom **SK**.

### 6.40 Nastavenie reakcií periférií v ústredni

Nasledujúca sekvencia umožňuje nastaviť ako bude ústredňa reagovať na aktiváciu periférie:

#### 61 nn r s

- kde:
- nn** je adresa periférie 01 až 50 (01 až 10...30 môže byť buď drôtový vstup ústredne alebo bezdrôtová periféria, ak je na adresu priradená)
  - r** je reakcia 0 až 9 – pozri tab. 4
  - s** je zadelenie do **sekcie** 1 = A, 2 = B, 3 = C (uplatňuje sa iba pri čiastočnej ochrane alebo v rozdelenom systéme – pozri 6.23)













R	Reakcia	Poznámka
0	Vypnutá (žiadna)	Ani sabotáž periférie nevyvolá reakciu, slúži na vypnutie periférie alebo kódu.
1	Natur	<b>bezdrôtové detektory</b> = okamžitá, oneskorená alebo požiar (podľa nastavenia v detektore) <b>drôtové vstupy</b> ústredne alebo vstup klávesnice = oneskorená <b>klúčienka</b>  (alebo  ) = zapni ochranu,  (alebo  ) = vypni ochranu, obidve tlačidlá = tieseň (Panik) <b>kód</b> = zapni / vypni ochranu ( <i>pozri reakciu r=9</i> )
2	Tieseň (Panik)	Vyvolá <b>poplach typu Panik</b> (môže sa nastaviť či má byť hlasný alebo tichý, <i>pozri 6.35</i> )
3	Požiar (Fire)	Vyvolá poplach typu Požiar.
4	24 hodín	Vyvolá poplach typu vlámanie – aj pri vypnutej ochrane (môže byť tichý – <i>pozri 6.38</i> )
5	Následne oneskorená	Poskytuje odchodové oneskorenie, prichodové oneskorenie poskytne iba ak k aktivácii dôjde počas už prebiehajúceho prichodového oneskorenia, inak okamžite vyvolá poplach typu vlámanie.

6	Okamžitá (Instant)	Pri aktivácii v čase zapnutej ochrany vyvolá okamžité poplach typu vlámanie.
7	Zapni ochranu	Zapne ochranu systému (v sekcii podľa parametra s).
8	Ovládanie PG	Podľa zadelenia do sekcii sa ovláda príslušný výstup: PGX (s=1) alebo PGY (s=2) alebo PGX a PGY súčasne (s=3). PG výstup môže byť nastavený na funkciu zapni/vypni alebo impulz. Pokiaľ reakciu vyvolá: <b>Kód (karta)</b> – výstup PG zmení svoj stav zap.-vyp.-zap.-... (alebo generuje impulz). Takto nastavený kód (karta) neovplyvňuje ovládanie ochrany. PG výstup môže byť ovládaný viacerými kódmi (kartami). <b>Klúčienka</b> – horné tlačidlo PG zapína, spodné vypína (pri funkcii PG: zapni/vypni) alebo obidve aktivujú impulz (funkcia PG: Impulz 2s) – takto nastavená klúčienka nijak neovplyvňuje ochranu. PG výstup môže byť ovládaný viacerými ovládačmi. Stlačenie obidvoch tlačidiel vyvolá tiesňový poplach. <b>Detektor</b> – výstup PG ho kopíruje (prípadne generuje pri aktivácii impulz). PG výstup môže byť ovládaný iba jedným detektorom a nemôže sa kombinovať s ovládaním z klávesnice alebo klúčienky (detektor svoj signál opakuje každých 9 min.).
9	Zapni / Vypni ochranu	Zmení stav systému: zapne ochranu – vypne ochranu – zapne ochranu -...

tab. 4 Reakcia na aktiváciu periférie alebo po zadaní kódu

#### Vysvetlivky k nastaveniu reakcie:

- Ak je detektoru priradená iná reakcia ako 1 (Natur), potom nastavenie reakcie prepínačom v bezdrôtovom detektore nemá žiadny význam.
- **Klúčienka** je na adresu vždy **naučená dvojicou tlačidiel**. S reakciou „Natur“ a „Ovládanie PG“ sa uplatňujú obidve tlačidlá (*pozri tabuľku 4*). Ak je nastavená iná reakcia, má ju iba horné tlačidlo z dvojice alebo súčasným stlačením oboch. Spodné tlačidlá nemajú žiadnu funkciu (možno ich použiť napr. na ovládanie prijímačov UC / AC).
- Pri **ovládaní PG** horné tlačidlo zapína, spodné vypína výstup PG.

Zadelenie tlačidiel klúčienky (s reakciou Natur) do sekcii				
s	tlačidlo klúčienky	nedelený systém	čistočná ochrana	delený systém
1	 (alebo  )	zapne ochranu	zap. ochr. A	zap. ochr. A
	 (alebo  )	vypne ochranu	zap. ochr. AB	vyp. ochr. A
2	 (alebo  )	zapne ochranu	zap. ochr. A	zap. ochr. B
	 (alebo  )	vypne ochranu	zap. ochr. AB	vyp. ochr. B
3	 (alebo  )	zapne ochranu	zap. ochr. ABC	zap. ochr. ABC
	 (alebo  )	vypne ochranu	vyp. ochr. ABC	vyp. ochr. ABC

tab. 5 Vplyv zadelenia tlačidiel do sekcii

#### Vysvetlivky k zadeleniu do sekcii:

- **Detektory pri čiastočnej ochrane** môžu byť zadelené do sekcii: A (s=1), B (s=2), C (s=3). Ochrana systému sa môže zapnúť na klávesnici JA-80F(E) nasledovne:  
**A** (klávesom A) – napr. odpoludňajúca ochrana garáže,  
**AB** (klávesom B) – napr. nočná ochrana garáže a prízemnia,  
**ABC** (klávesom ABC) – úplná ochrana pri odchode z objektu.
- **Detektory v delenom systéme** sa môžu prideliť do sekcii: A (s=1), B (s=2) a C (s=3). Ochrana sekcii A a B sa môže zapínať nezávisle. Sekcia C je spoločná a je chránená, iba ak je zapnutá ochrana v sekciiach A aj B súčasne.
- Čistočná a delená ochrana sa uplatňuje iba pre detektory vlámania (s reakciou oneskorenou, okamžitou alebo následne oneskorenou). Detektory s reakciou požiar, sabotáž, tiesňový poplach a 24hod. chránia nepretržite bez ohľadu na zapnutie alebo vypnutie ochrany.
- Pre reakciu ovládania PG výstupov určuje nastavenie sekcii, ktorý výstup sa bude ovládať: s=1 PGX, s = 2 PGY.

**Nastavenie z výroby:** všetky periférie 01 až 50 majú reakciu Natur (r=1) a sú priradené do sekcii C (s=3).

### 6.41 Nastavenie reakcií kódov / kariet

Nasledujúce sekvencie umožňujú nastaviť, ako bude ústredňa reagovať na zadanie platného užívateľského kódu (karty):

**62 nn r s** kde: **nn** je číslo pozície kódu (karty) 01 až 50

**r** je reakcia 0 až 9 – *pozri tab. 4*

**s** je sekvencia 1=A, 2=B, 3=C (uplatňuje sa iba v rozdelenom systéme - okrem reakcie ovládania PG - *pozri 6.26*)

#### Poznámky k zadeleniu kódov (kariet) do sekcii:

- **V režime čiastočnej ochrany** nemá zadelenie kódov (kariet) do sekcii význam (kód vždy úplne vypne ochranu ak bola zapnutá akákoľvek ochrana a kompletne zapne ochranu aj ak bola úplne vypnutá). Čistočná zapne ochranu aj ak bola úplne vypnutá). Čistočná MKG51001\_SK

ochrana sa zapína klávesmi A a B na klávesnici (tieto klávesy však môžu byť podmienené zadaním platného kódu – pozri 6.12),

- V delenom systéme kód zadelený do sekcie:

A ovláda sekciu A

B ovláda sekciu B

C ovláda súčasne všetky sekcie A, B aj C

- Ak sa nevyužíva čiastočná ochrana alebo nie je systém rozdelený, nemá parameter s žiadny význam (v takom prípade zadajte 3).

#### Poznámky k nastaveniu reakcie kódov (kariet):

- Ak má kód (karta) nastavenú reakciu 1 (Natur), potom má funkciu Zapni-Vypni-Zapni ochranu ... (rovnako ako reakcia r=9).
- Ak má kód (karta) nastavenú poplachovú reakciu, potom má zadanie kódu (karty) rovnaký účinok ako aktivácia detektora.
- Kód / Karta, ktorá má nastavenú reakciu „následne oneskorená“ umožňuje zapnúť ochranu vždy ale vypnúť iba po poplachu. Táto funkcia je určená pre zamestnancov bezpečnostnej agentúry.

**Nastavenie z výroby:** Všetky Kódy (karty) 01 až 50 majú reakciu Natur (Zapni/Vypni ochranu) a sú zadelené do sekcie C.

## 6.42 Priradenie periférie výrobným číslom

Nasledujúcou sekvenciou možno do systému priradiť periférie zadaním ich výrobného čísla:

### 60 nn xx..x

kde: **nn** je adresa periférie 01 až 50

**xx..x** je výrobné číslo periférie (posledných 8 cifier pod čiarovým kódom – nájdete ho na elektronike periférie)

#### Poznámky:

- Ak je adresa nn obsadená, pôvodný obsah sa vymaže a priradí sa nová periféria,
- Ak je periféria s číslom xx..x už priradená v inej adrese, potom sa po zadaní sekvencie presťahuje na adresu nn,
- Ak je nn = 01 až 10...30, periféria sa priradí na miesto drôtového vstupu ústredne (a jeho svorka sa vypne).
- Ak je xx = 00000000, periféria na pozícii nn sa vymaže.

## 6.43 Časovače (Automatické zapnutie / vypnutie ochrany)

Služi na nastavenie času, kedy sa automaticky vykoná nastavená činnosť. Nastaviť sa môže až 10 automatických akcií (zapnutie/vypnutie ochrany). Nastavená akcia sa vykonáva každý deň v týždni:

### 64 n a hh mm

kde: **n** poradové číslo akcie 0 až 9

**a** typ činnosti: 0 až 6 (pozri tabuľku)

**hh** hodiny

**mm** minúty

Automatickú akciu n zrušíte sekvenciou 64 n 0.

A	Nedelený systém	Delený systém
0	Žiadna činnosť	Žiadna činnosť
1	Zapne úplnú ochranu	Zapne úplnú ochranu
2	Vypne úplnú ochranu	Vypne úplnú ochranu
3	Zapne ochranu A**	Zapne ochranu A
4	Zapne ochranu AB**	Zapne ochranu B
5	Vypne ochranu všade *	Vypne ochranu A
6	Vypne ochranu všade *	Vypne ochranu B

tab. 6 nastavenie funkcie časovača

\* rovnaká akcia v nedelenom systéme

\*\*iba ak je nastavená čiastočná ochrana (pozri 6.23)

#### Poznámky:

- automatické akcie sa môžu nastaviť tiež v režime Údržba,
- nemožno v rovnakom časovom okamihu vykonať dve rôzne akcie. Pre ďalšiu akciu použijete iný čas (min. o 1 minútu).

**Nastavenie z výroby:** všetky automatické akcie sú vypnuté.

## 6.44 Zmena servisného kódu

Servisný kód slúži na prechod do režimu Servis. Kód sa nastavuje zadaním:

**5 NK NK** kde: **NK** = nový kód (4 čísla), nový kód sa musí zadať 2x

**Príklad** - kód 1276 nastavíte zadaním: 5 1276 1276

**Nastavenie z výroby:** 8080.

## 6.45 Prechod do režimu Údržba

Zadaním **2 9 2** prejde ústredňa z režimu Servis do režimu Údržba. V režime Údržba môžete nastavovať aj Bypass periférií a dátum a čas (pozri 7.4).

## 6.46 Nastavenie hodín a kalendára

Ústredňa má zabudované hodiny reálneho času a udalosti zapisuje do pamäte vrátane časového údaj. Pri inštalácii je nutné hodiny nastaviť zadaním:

**4 hh mm DD MM RR** kde:

**hh** hodiny (00 až 24)

**mm** minúty

**DD** deň

**MM** mesiac

**RR** rok (00 až 99)

**Poznámka:** Hodiny sa môžu nastavovať aj v režime Údržba.

**Príklad:** nastavenie 17:15 hod. dňa 30. júna 2012 bude: 4 17 15 30 06 12

**Poznámka:** Po zapnutí napájania a aj po dlhodobom výpadku (odpojenie el. siete aj akumulátora) sa nastaví hodiny na hodnotu 00 00 01 01 00.

## 6.47 Zmena textov v klávesnici

Nasledujúci postup umožňuje zmeniť názvy periférií a ďalšie texty zobrazované klávesnicou:

- Podržaním klávesu ? (v režime Servis) sa zapne Úprava textov a rozblinká sa prvé písmeno názvu periférie na adrese 01 (pri klávesnici JA-80E/F), resp. otvorí sa vnútorné menu klávesnice, v ktorom pomocou kláves 1 a 7 možno zvoliť položku Úprava textov. Vstúpite do nej stlačením tlačidla \*.

JA-80E/F	JA-81E/F	Popis
▲ a ▼	1 a 7	umožňujú vyberať texty (pozri tabuľku)
1 a 7	3 a 9	voľba znaku (A, B, C, D ... 8, 9, 0)
4 a 5	4 a 5	posuv kurzora (vľavo – vpravo)
2	2	vymazanie znaku
#	#	ukončenie editácie (uloženie textu)
*	*	zmena veľké / malé písmeno

Prehľad textov, ktoré možno takto v klávesnici editovať:

text	význam
01: až 50: Periféria	názvy periférií na adresách 01 až 50
Ústredňa	názov ústredne (napr. pri otvorení dvierok)
Klávesnica	názov káblom pripojenej klávesnice
Komunikátor	názov komunikátora v ústredni
Master kód	meno master kódu
01: až 50: Kód	mená užívateľských kódov
Kód PCO	meno PCO kódu
Servisný kód	meno servisného kódu
PGX a PGY	názvy programovateľných výstupov
Oasis JA-80	text, ktorý sa zobrazuje v pokojovom stave ústredne (ak ho vymažete, nebude sa zobrazovať nič)

tab. 7 Tabuľka textov systému

#### Poznámky:

- uvedeným spôsobom možno písať iba veľkými písmenami bez diakritiky,
- dĺžka textu je obmedzená dĺžkou displeja,
- text sa ukladá do klávesnice, na ktorej editáciu robíte (rôzne klávesnice môžu zobrazovať rôzne texty na rovnakých pozíciách),
- texty sa ukladajú do bezodberovej (EEPROM) pamäte – nevymažú sa odpojením napájania,
- pohodlnejšia úprava textov je možná použitím počítača a SW OLink (zmena textov je možná v menu Ústredňa – Texty (F11),
- všetky texty vrátane systémových textov v klávesnici typu: Servis, Učenie a pod. sa dajú editovať v SW OLink v menu Ústredňa – Texty - Porovnanie textov (F11),
- pri ukladaní textov z OLinku do systému sa texty uložia do všetkých klávesnic, ktoré sú pripojené na zbernicu systému (pre uloženie textu je potrebné pripojiť na zbernicu aj bezdrôtové klávesnice JA-80F),
- okrem úpravy textov je možná aj voľba jazyka klávesnice (pozri návod klávesnice),
- texty možno zapísať do klávesnice aj priamo z programu OLink.

**Nastavenie z výroby:** na adresách 01 až 50 je nastavený text Periféria, ďalej potom texty: Ústredňa, Klávesnica, Komunikátor, Master kód, 01 až 50 Kód, Servisný kód, PCO kód, PGX, PGY a Oasis JA-80.

## 6.48 Odporúčané nastavenie parametrov

Výrobca odporúča nastavenie nasledujúcich parametrov pre úplné splnenie legislatívnych požiadaviek (noriem TS 50131-7, EN 50131-1):

261	kontrola rádiového rušenia ústredne (pozri 6.6)
271	kontrola spojenia s bezdrôtovými perifériami (pozri 6.7)
300	ovládanie bez kódu zakázané (pozri 6.12)
391	potvrdzovanie bypassu pri zapínaní ochrany (pozri 6.21)
6841	sabotážny poplach pri vypnutej ochrane (pozri 6.28)
6920	ovládanie systému servisným kódom vypnuté (pozri 6.34)
6830	indikácia max. 3 min. od poslednej manipulácie (pozri 6.27)
6951	verifikácia karty kódom zapnutá (pozri 6.37)
6971	vstup do režimu Servis povoľuje užívateľ (pozri 6.39)



## 7 Ovládanie systému

Systém Oasis môže byť ovládaný lokálne pomocou klávesnice a kľúčenky, alebo na diaľku (ak má vhodný komunikátor) mobilným telefónom alebo z Internetu.

### 7.1 Klávesnica systému

Na ovládanie a programovanie systému sa môže použiť interiérová klávesnica JA-80F (bezdrôtová) alebo JA-80E (pripája sa káblom). Obidve klávesnice sa správajú podobne. K ústredni možno pripojiť aj vonkajšiu klávesnicu JA-80H. Pripája sa cez rozhranie WJ-80 (pozri návod WJ-80).

#### 7.1.1 Signály:

**ABC** indikuje ochranu sekcií - pri úplnej ochrane svetla všetky 3 signály

 **bliká = poplach**, súčasne displej upresňuje, napr.:

**Poplach  
03: Kuchyňa**

 **svieti = porucha** – detaily môžete zobraziť klávesom „?“

 **napájanie**, svieti = el. sieť OK, bliká = výpadok el. siete

#### 7.1.2 LCD displej

**1. riadok zobrazuje stav:** Aktívny detektor, Servis a pod., prípadne v pokoji text Oasis JA-80 (môže sa zmeniť – pozri 6.47)

**2. riadok zobrazuje meno periférie** (napr. 01: Hlavné dvere apod.) - texty sú editovateľné (pozri 6.47)

**Zobrazenie stavu detektorov a programovateľných výstupov:** opakovaným stláčaním tlačidla ? sa môžu postupne zobrazíť detaily o detektoroch, ktoré sú práve aktívne (napr. otvorené okno) a taktiež stav výstupov PGX a PGY.

#### 7.1.3 Obmedzená doba signalizácie klávesnice

V normálnom prevádzkovom režime **klávesnica JA-80F signalizuje stav** systému pri napájaní z batérií max. 20s. Stlačením ktoréhokoľvek klávesu, aktiváciou vstupu IN alebo otvorením krytu obnovuje klávesnica indikáciu stavu systému.

#### 7.1.4 Klávesy

**0-9** zadávanie kódov

**\*** zadávanie funkcií

**#** koniec voľby alebo režimu

**ABC** rýchle zapnutie ochrany celého systému (všetky sekcie A, B aj C)

**A** rýchle zapnutie ochrany v sekcii A (napr. stráženie garáže)



**B** rýchle zapnutie ochrany v sekcii A aj B (ochrana na noc – napr. garáž a prízemie). V delenom systéme toto tlačidlo chráni iba sekcii B (C je chránené iba ak sú sekcie A aj B chránené súčasne)

**?** prezeranie aktívnych detektorov (napr. otvorených okien), zobrazenie podrobností o poruche a zobrazenie stavu výstupov PGX a PGY

 zapnutie výstupu PGX z klávesnice (\*81)

 vypnutie výstupu PGX z klávesnice (\*80)

#### Poznámky:

- klávesy A a B sú funkčné iba ak je programovo zapnuté zapínanie čiastočnej ochrany alebo je systém delený do sekcií,
- tlačidlá  a  ovládajú PGX výstup iba ak je táto funkcia povolená v ústredni (pozri 6.4 a 6.26).

#### 7.1.5 Funkcie zadávané klávesom \*

Užívateľ môže na klávesnici využívať nasledujúce funkcie:

**\*1** zapnutie ochrany celého systému (zhodné s kl. ABC)\*

**\*2** zapnutie ochrany sekcie A (zhodné s klávesom A)\*

**\*3** zapnutie ochrany A aj B alebo B (zhodné s klávesom. B)\*

**\*4** čítanie pamäte udalostí (kl. 4 krokuje späť) – ústredňa zaznamenáva 255 posledných udalostí

**\*5** zmena Master kódu/karty (\*5 MK NK NK)

**\*6** nastavenie užívateľských kódov/kariet (\*6 MK nn NK)

**\*7** ovládanie pod nátlakom – Panik (zadať pred kódom)

**\*8** ovládanie PGX (zapni/vypni= \*81/\*80 alebo impulz = \*8)\*

**\*9** ovládanie PGY (zapni/vypni= \*91/\*90 alebo impulz = \*9)\*

**\*0** prechod do Servisu (\*0 SK – z výroby 8080) alebo do Údržby (\*0 MK – z výroby 1234)

\* uvedené funkcie, zadávané klávesom \* umožňujú ovládať systém z klávesnice mobilného telefónu (ak je ústredňa vybavená vhodným komunikátorom).

## 7.2 Nastavovanie kódov a kariet

Systém sa môže ovládať pomocou číselných kódov (4 cifry), alebo pomocou prístupových kariet typ PC-01 a PC-02 (štandard EM UNIQUE 125kHz).

• Sekvencie na nastavovanie prístupových kódov / kariet sú popísané v tab. 10. **Zadávať sa v normálnom prevádzkovom stave systému (vypnutá ochrana).**

• Ústredňa rozlišuje 1 servisný, 1 Master a 50 užívateľských kódov.

• Ako **servisný kód môže byť nastavený iba číselný kód** (z výroby je nastavený: 8080) – *pozri programovanie ústredne.*

• **Master kódom** môže byť karta alebo číselný kód (z výroby je nastavený: 1234). Pomocou tohto kódu je možné nastavovať alebo rušiť kódy a karty ostatných užívateľov. Používa ho správca systému.

• **Užívateľom 01 až 50** sa môžu nastaviť číselné kódy, alebo karty alebo aj obidvoje (z výroby sú všetky užívateľské pozície 01 až 50 vymazané).

• Ak je na pozícii **nastavená karta aj kód**, potom je možné pri programovaní ústredne zvoliť, či je možné ovládať kódom a kartou samostatne, alebo či sa musí na ovládanie použiť kód aj karta súčasne (*pozri 6.37*),

• **Rovnaký kód** alebo karta sa **nedá nastaviť** na viac pozícií (ak chcete existujúci kód/kartu presťahovať na novú pozíciu, **najskôr ju treba vymazať z pôvodnej pozície**).

• **V režime Údržba je možné prezerat', ktoré pozície 01 až 50 sú obsadené kódom alebo kartou** (*pozri 7.4.1*).

• Nastavovanie kódov a správa kariet je najjednoduchšie s použitím softvéru OLink.

• Ústredňa pripúšťa **max. 10 neúspešných pokusov o zadanie kódu (karty)** – po ich prekročení vyvolá sabotážny poplach.

## 7.3 Zapínanie a vypínanie ochrany

Stav systému sa môže ovládať z klávesnice, kľúčenkou, diaľkovo telefónom alebo z internetu, prípadne z pripojeného počítača s programom OLink.

Zapnutie ochrany z klávesnice je možné:

• stlačením klávesu: ABC, A alebo B,

• zadaním kódu (priložením karty),

• ak je zapnutá čiastočná ochrana, je možné zapnúť úplnú ochranu stlačením príslušného klávesu (B alebo ABC). Pri zvyšovaní stupňa ochrany poskytnú všetky detektory nastavené na oneskorenú alebo následne oneskorenú reakciu odchodové oneskorenie (Čas odchodu), tzn. pri odchode z domu nie je potrebné najskôr vypnúť čiastočnú ochranu a potom zapnúť kompletnú, môže sa priamo zapnúť úplná ochrana a systém umožní odchod vo všetkých sekciách.

Vypnutie ochrany z klávesnice je možné:

• zadaním kódu (priložením karty)

Ovládanie z vonkajšej klávesnice :

Ak je v systéme zapojená (prostredníctvom rozhrania WJ-80) vonkajšia klávesnica JA-80H alebo čítačka kariet JA-80N, môže byť fungovať rovnako ako vnútorná klávesnica, alebo môže byť nastavená na otváranie dverí (režim externý bypass). V takomto prípade je jej funkcia takáto:

• zapínanie a vypínanie ochrany sa ovláda klávesnicou (JA-80F alebo JA-80E) umiestnenou v interiéri (alebo kľúčenkou),

• zadaním platného kódu alebo karty na vonkajšej klávesnici sa vždy otvorí elektrický zámok dverí,

• ak je zapnutá ochrana, potom otvorenie dverí z vonkajšej klávesnice zároveň aktivuje príchodové oneskorenie (Čas príchodu) – počas tohto času je nutné ochranu vypnúť na klávesnici v interiéri (alebo kľúčenkou).

## 7.4 Režim Údržba

Pomocou Master kódu (SYSTEM karty) možno systém prepnúť do režimu Údržba – zadaním:

**\* 0 M K**

kde MK = Master kód (z výroby 1234) alebo priložením karty

**V režime Údržba možno:**

• testovať periférie (nemôže dôjsť k vyvolaniu poplachu),

• prezerat', ktoré pozície sú použité pre užívateľské kódy / karty,

• nastavovať bypass jednotlivých periférií (blokovaním na jednu periódu ochrany alebo trvalým blokovaním – *pozri 7.4.2*),

• nastaviť vnútorné hodiny systému (*pozri 6.46*),

• nastaviť automatické akcie (zapnutie/vypnutie ochrany – *pozri 6.43*),

• nastavovať telefónne čísla komunikátora pre reportovanie (odosielanie) udalostí (*funkcia musí byť povolená v ústredni - pozri 6.5*),

• **ukončiť režim Údržba** stlačením klávesu #.

#### 7.4.1 Prezeranie obsadených pozícií kódov / kariet

V režime Údržba možno zobraziť, ktoré z pozícií 01 až 50 sú obsadené kódom alebo kartou. Postup:

1. Ústredňa **musí byť v režime Údržba** – ak nie je, zadajte pri vypnutej ochrane \*0 master kód (z výroby 1234).
2. Stlačte kláves **5** (zobrazí sa správa kódov – 01:Kód).
3. Pomocou kláves šípok sa dajú prechádzať jednotlivé pozície 01 až 50, pričom signálka **A indikuje** na pozíciu nastavený kód, signálka **B indikuje nastavenú kartu (alebo PIT privesok)**.
4. Prezeranie pozícií kódov / kariet sa ukončí klávesom #.
5. Režim Údržba sa ukončí ďalším stlačením klávesu #.

Z klávesnice sa môže nastavenie kódov a kariet meniť v normálnom prevádzkovom režime (pri vypnutej ochrane) pomocou inštrukcie : \*6 MK nn NK (pozri tab. 10)

Najpohodlnejšie sa kódy upravujú pomocou počítača a programu OLink – v okne Kódy.

#### 7.4.2 Bypass (blokovanie) periférií

V režime Údržba je možné blokovat' (bypassovať) jednotlivé periférie systému (trvalo alebo na jednu periódu ochrany). Postup:

1. Ústredňa **musí byť v režime Údržba** – ak nie je, zadajte pri vypnutej ochrane \*0 master kód (z výroby 1234).
2. **Stlačte kláves 1**, ponúkne sa Bypass sabotážneho (TAMPER) kontaktu krytu ústredne.
3. Klávesmi šípok môžete **prechádzať periférie**, ktoré môžu vyvolať poplach.
4. **Bypass vybranej periférie sa vykoná stlačením klávesu:**

2 bypass na jednu periódu zapnutia ochrany (rozblíka sa )

3 trvalý bypass (signálka  sa rozsvieti trvalo)

**vypnúť bypass** vybranej periférie je možné podržaním rovnakého tlačidla, ktorým bol zapnutý (2 resp. 3), stlačením a podržaním klávesu 4 sa zrušia všetky nastavené bypassy.

5. Opakovaním kroku 3 a 4 **nastavte všetky požadované bypassy**,

6. Klávesom # sa ukončí menu Bypass, ďalším stlačením # je možné ukončiť režim Údržba.

Pri zapínaní ochrany s nastaveným blokovaním upozorňuje klávesnica nápisom Bypass.

Bypass sa ruší vždy pri ukončení režimu Servis.

#### 7.4.3 Ochrana vozidla v okolí domu

Systém Oasis môže chrániť vozidlo (vozidlá) parkujúce v blízkosti domu.

1. Ak má vozidlo **zabudovaný autoalarm**, môže sa na jeho poplachový výstup pripojiť vysielač **RC-85** a tento priradiť na vybranú adresu v ústrední

## 10 Možné problémy pri inštalácii a prevádzke

Problém	Možný dôvod	Riešenie
Ústredňa nie je pri prvom zapnutí v režime Servis.	Ústredňa nemá nastavenia z výroby.	Vykonajte Reset ústredne.
Bezdrôtový prvok sa nepodarilo naučiť do systému.	Umiestnenie prvku je nevhodné, v ústrední nie je zapojená anténa, batéria nie je správne zapojená, ústredňa nie je v učiacom režime.	Skontrolujte a napravte uvedené príčiny.
Klávesnica signalizuje poruchu a pípa.	Stlačením klávesu ? môžete zistiť podrobnosti o poruche.	Reagujte podľa zistených podrobností.
Detektor pohybu opakovane vyhlásil poplach bez zjavnej príčiny.	V stráženom priestore sa môžu pohybovať zvieratá (hlodavce apod.), alebo dochádza k prudkým zmenám teploty, výraznému prúdeniu vzduchu alebo pohybu predmetov s teplotou cca 37°C (napr. záclony nad radiátorom).	Zmeňte umiestnenie detektora, prepnite stupeň analýzy v detektore, použite v detektore alternatívnu šošovku alebo zapnite potvrdzovanie poplachu ďalšími detektormi.
Bezdrôtová klávesnica nesignalizuje príchodové oneskorenie (Čas príchodu) pípaním.	Ak je klávesnica napájaná iba z batérií, tak po 20s nečinnosti zaspí. Na to aby mohla signalizovať, musí byť klávesnica prebudená.	Zapojte ku klávesnici drôtový magnetický detektor otvorenia dverí (otvorenie dverí klávesnicu vždy zobudí), alebo ju napájajte prídavným adaptérom, alebo použite na signalizáciu príchodového oneskorenia (Času príchodu) sirénu JA-80L.

tab. 8 Možné príčiny problémov pri inštalácii

(pozri návod RC-85). Poplach autoalarmu tak bude signalizovaný ako tiesňový poplach (alebo sa môže nastaviť reakcia 24h) bez ohľadu na to, či je v systéme Oasis zapnutá alebo vypnutá ochrana. Pozor, pokiaľ signalizuje autoalarm zapínanie a vypínanie ochrany poplachovým výstupom, je nutné túto signalizáciu vypnúť (viedla by k falošným poplachom).

2. **Vozidlo bez autoalarmu** môže byť v systéme Oasis chránené **detektormi JA-85P a JA-85B**. Pri inštalácii detektorov do vozidla je nutné vypnúť ich kontrolu spojenia (pozri návody detektorov). Pre ochranu vozidla odporúčame systém rozdeliť, detektory vozidla priradiť do sekcie A a detektory pre ochranu domu do sekcie B. Zapínaním a vypínaním ochrany sekcií môžete potom určovať či má byť strážený dom, auto alebo oboje.

## 8 Spolupráca systému s počítačom

Systém Oasis môže byť ovládaný, spravovaný a programovaný z lokálne pripojeného počítača s programom OLink. Počítač sa pripája káblom JA-80T alebo bezdrôtovo pomocou Bluetooth interface JA-80BT.

Program OLink môže používať nielen inštalatér, ale rovnako aj koncový užívateľ. Ich prístupové práva do jednotlivých častí sú však obmedzené podľa toho, ktoré prístupové kódy poznajú.

Ďalšou možnosťou ako spravovať a programovať systém z počítača je prístup z Internetu. Pre tento spôsob diaľkového prístupu musí systém obsahovať komunikátor JA-80Y (GSM/GPRS) alebo JA-80V (LAN/Tel. linka) - diaľkový prístup sa realizuje prostredníctvom portálu [www.GSMLink.sk](http://www.GSMLink.sk), alebo komunikátor JA-82Y (GSM/GPRS) – diaľkový prístup sa realizuje prostredníctvom programu OLink (verzia OLink 2.0.1 a novšie).

**Poznámka:** Aktuálnu verziu programu OLink možno bezplatne stiahnuť zo stránky [www.jablotron.sk](http://www.jablotron.sk).

## 9 Zásady práce kvalifikovaného montéra

1. Pri návrhu pokrytia priestoru sa snažte o čo najlepšiu ochranu, vypracujte náčrt rozmiestnenia prvkov.
2. Pokiaľ zákazník požaduje redukciiu systému z cenových dôvodov, vyžadajte si písomné potvrdenie, že nechce uvedené prvky (vyhnete sa tak nepríjemnostiam v prípade prekonania nedostatočne chráneného objektu).
3. Inštaláciu urobte profesionálne a nezabudnite po sebe upratať.
4. Dôležité je dokonalé odovzdanie a predvedenie systému zákazníkovi, naučte ho meniť kódy a ukážte mu ako môže systém testovať.
5. Nechajte si písomne potvrdiť odovzdanie systému (použite odovzdávací protokol) a oboznámenie zákazníka s obsluhou a prevádzkou.
6. Vysvetlite zákazníkovi potrebu pravidelných platených odborných ročných servisných prehliadok.

Ďalšie informácie nájdete v podnikovej norme PNJ-131 Jablotron (SK) a v STN EN 50131-1 a ďalších platných technických normách.



## 11 Technické parametre ústredne

Napájanie ústredne	230V / 50Hz, max. 0,1A, trieda ochrany II
Napájací zdroj	typ A (STN EN 50131-6)
Priestor pre zálohovací akumulátor	12V, 7 až 18Ah
Maximálna doba na dobíť akumulátora (18Ah)	72 hod
Životnosť kvalitného akumulátora	max. 5 rokov
Výstup zálohovaného napájania +U	maximálny trvalý odber 1,1A
(pri použití akumulátore 18Ah a na dobu zálohy 12hod)	
Výstup zálohovaného napájania +L	maximálny trvalý odber 0,2A
výstupy napájania +U, +L	sú istené elektronicky

Počet adries pre bezdrôtové periférie	až 50 (s modulom JA-82R)
Počet drôtových vstupov	10 na elektronike (až 30 s modulmi JA-82C)
Dvojito vyvážené vstupy rozlišujú aktiváciu a sabotáž, reakcia je nastaviteľná (bezdrôtový detektor na pozícii drôtového vstupu vstup blokuje)	
Výstup externého poplachu EW*	spína na GND, max. záťaž 0,5A
Výstup interného poplachu IW*	spína na GND, max. záťaž 0,5A
Programovateľné výstupy*	PGX, PGY max. 0,1A, spínajú na GND
Pamäť udalostí	255 posledných udalostí vrátane dátumu a času
Komunikačné pásmo (JA-82R)	868 MHz ISM pásmo
Stupeň zabezpečenia	2 podľa STN EN50131-1,
STN CLC/TS 50131-3, STN EN 50131-6, STN EN 50131-5-3, T031 (Incert)	
Certifikačný orgán	Trezor Test, Telefication B.V.
Správa o narušení (poplach)	po 1. alebo 2. udalosti podľa nastavenia
Správa o sabotáži (poplach)	po 1. udalosti
Správa o pokuse vyhľadať kód (poplach)	po 10.chybných zadaniach
Signál (správa o poruche)	po 1. udalosti
Pracovné prostredie	vnútorné všeobecné (-10 až +40°C), trieda II. podľa STN EN 50131-1,
Rádiové vyžarovanie	STN EN 300220
EMC	STN EN 50130-4, STN EN 55022
Bezpečnosť	STN EN 60950-1
Podmienky prevádzky	TÚSR č. VPR – 34 / 2012

\* tieto signály ústredňa prenáša bezdrôtovo pre bezdrôtové sirény a výstupné moduly AC a UC.



JABLOTRON ALARMS a.s. prehlasuje, že výrobok JA-83K je navrhnutý a vyrobený v zhode s harmonizačnými právnymi predpismi Európskej únie: smernica č.: 2014/35/EU, 2014/30/EU, 2011/65/EU, ak je použitý podľa jeho určenia. Originál prehlásenia o zhode nájdete na stránke [www.jablotron.sk](http://www.jablotron.sk).

**Poznámka:** Ak sa užívateľ rozhodne tohto zariadenia zbaviť, stáva sa elektrood-

padom. Symbol  uvedený na výrobku znamená, že hoci výrobok neobsahuje žiadne škodlivé materiály, nemožno ho miešať s komunálnym odpadom, ale je ho potrebné odovzdať na zbernom mieste elektroodpadu. Zoznam zberných miest je dostupný na príslušných Obvodných úradoch životného prostredia. Prípadne ho možno spätným odberom odovzdať predajcovi pri kúpe nového zariadenia toho istého druhu. Podmienkou vrátenia je, že odovzdané zariadenie (elektroodpad) je v kompletnom stave v akom bolo pri kúpe. Úlohou zberu elektroodpadu je jeho materiálové zhodnotenie, vrátane bezpečnej a ekologickej likvidácie, ktorou sa vylúči možný negatívny vplyv na životné prostredie a zdravie ľudí.

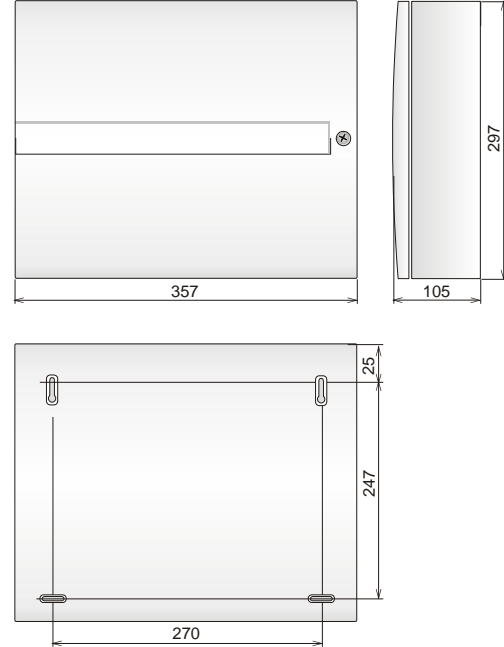

obr. 8 Rozmery skrinky ústredne

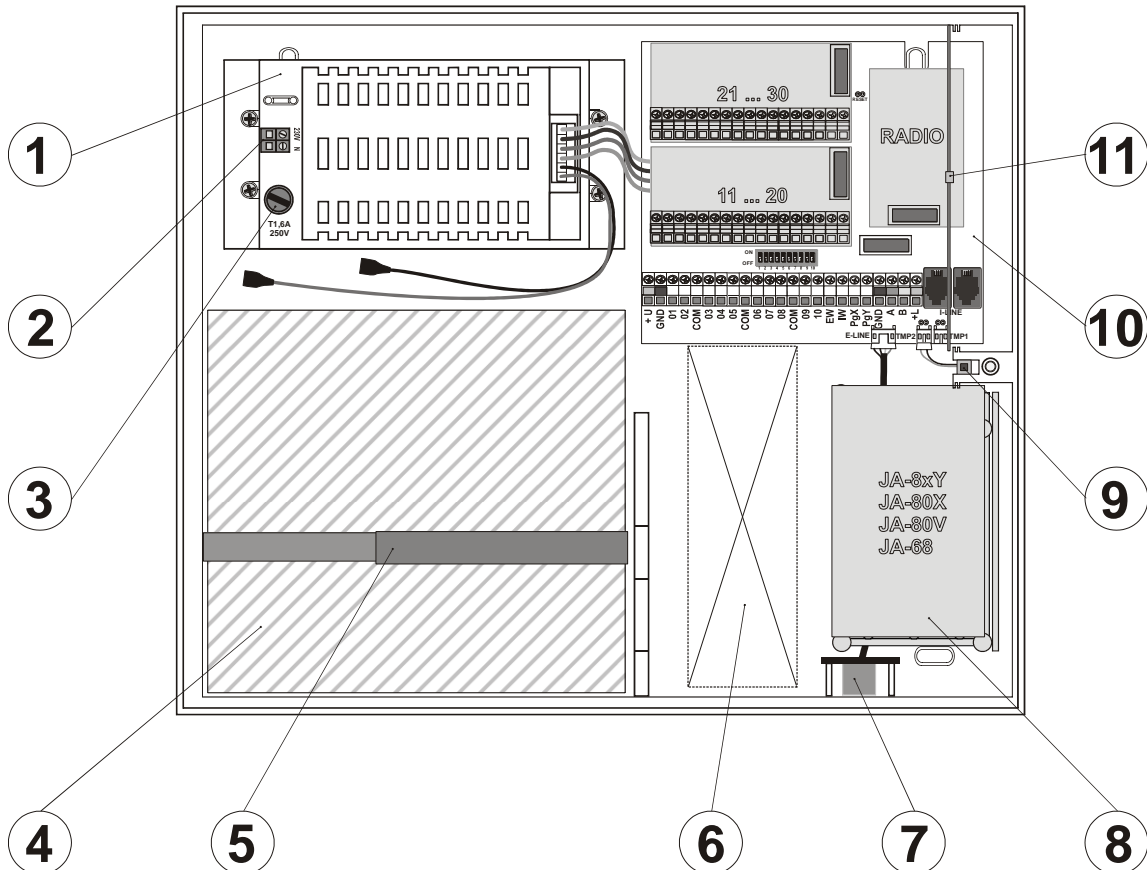

obr. 9 Rozmiestnenie v skrinke ústredne

























Popis: 1. modul spínaného zdroja; 2. svorkovnica sieťového napájania; 3. poistka sieťového napájania; 4. priestor pre záložný akumulátor; 5. pášik zamedzujúci vypadnutiu akumulátora zo skrinky; 6. možný priechod pre kabeláž; 7. konektor externej zbernice (O-Link; servisná klávesnica); 8. priestor pre komunikátor alebo modul výstupov; 9. sabotážny kontakt vrchného krytu ústredne; 10. základná doska (elektronika) ústredne (pozri obr. 1); 11. anténa rádiového modulu (ak je použitá)

## 12 Prehľad programovacích sekvencií ústredne

Funkcia	Sekvencia	Možné voľby	Z výroby	Požiadavky normy	Poznámka
<b>Zapnutie režimu Učenie</b> Na každú adresu <b>01 až 50</b> možno naučiť 1 perifériu (detektor, klávesnica, diaľkový ovládač, siréna alebo podsystém). Ústredňa postupne ponúka voľné pozície. Ak sú všetky pozície obsadené, ďalší prvok sa nenaučí. Naučenie periférie na adresu <b>01 až 10...30 vypne drôtový vstup</b> . Na vybranú pozíciu možno prvok priradiť aj zadaním sekvencie s výrobným číslom (pozri 6.42).	1	<b>Klávesy:</b> ▲ a ▼ = prechádzanie adres 2 držanie = vymaže prvok 4 držanie = vymaže všetko # = koniec režimu Učenie	nič		<ul style="list-style-type: none"> <li>• prvky sa učia zapnutím napájania, kľúčenky držaním oboch tlačidiel</li> <li>• naučený prvok indikuje svietiacia signálka A</li> <li>• naučením na inú adresu sa prvok presťahuje</li> </ul>
<b>Odchodové oneskorenie (Čas odchodu)</b>	20x	x = 1 až 9 (x10s = 10 až 90s)	30s		ak sú nastavené garážové detektory, potom sa hodnota x násobí 30s (nastaviteľné 30 až 270s)
<b>Prichodové oneskorenie (Čas prichodu)</b>	21x	x = 1 až 9 (x5s = 5 až 45s)	20s		
<b>Dĺžka poplachu</b>	22x	x = 1 až 8 (min.), 9=15min	4 min.		0=10s (testovanie)
<b>Funkcia výstupu PGX</b> <b>Funkcia výstupu PGY</b>	23x 24x	<b>x pre nedelený systém:</b> 0 zapnutá úplná ochrana 1 akákoľvek ochrana zapnutá 2 zapnutá ochrana AB 3 požiarneho poplachu 4 tiesňový (Panik) poplach 5 akýkoľvek poplach 6 výpadok elektriny 7 zapni/vypni (zadaním *80/*81=PGX resp. *90/*91=PGY) 8 impulz 2s (*8=X, *9=Y)	PGX 7 zap/vyp (*80/*81)  PGY 1 akákoľvek ochrana zapnutá		<b>x pre delený systém</b> 0 alarm A 1 alarm B 2 čas prichodu A 3 čas odchodu B 4 zap. ochrana X=A, Y=B 5 panik X=A, Y=B 6 X=požiar, Y=výpadok elektriny 7 zapni/vypni 8 impulz 2s
<b>V režime Údržba možno nastavovať komunikátor</b>	25x	251 = ÁNO 250 = NIE	NIE		pozri návod komunikátora
<b>Kontrola rádiového rušenia ústredne</b>	26x	261 = ÁNO 260 = NIE	NIE	ÁNO	
<b>Pravidelná kontrola spojenia s bezdrôtovými perifériami</b>	27x	271 = ÁNO 270 = NIE	NIE	ÁNO	
<b>Povolenie RESETU ústredne</b>	28x	281 = ÁNO 280 = NIE	ÁNO		
<b>Ovládanie podriadenej ústredne</b>	290	vyššie učiaci signál	zapnutie (vypnutie) ochrany nadradenej ústredne zapne (vypne) ochranu aj podriadenej ústredne		
<b>Reset Master kódu</b>	291	vráti Master kód na 1234	Reset Master kódu nevymaže ostatné kódy a karty. Reset sa zaznamená do pamäte ústredne.		
<b>Meranie kvality signálu</b>	298	zapne meranie	periférie sa menia klávesmi šípok, meranie sa ukončí #		
<b>Učenie ústredne do UC / AC modulov, učenie do nadriadenej ústredne,</b>	299	vyššie učiaci signál	pozri 6.9		
<b>Ovládanie bez kódu</b>	30x	301 = ÁNO 300 = NIE	ÁNO	NIE	platí pre klávesy A, B, ABC, *1, *2, *3, *4
<b>Signalizácia aktívnej periférie na klávesnici</b> Zobrazenie aktívnej periférie na klávesnici.	31x	311 = ÁNO 310 = NIE	ÁNO		vhodné na signalizáciu otvorených okien a dverí, detaily možno zobraziť stlačením klávesu ?
<b>Potvrdzovanie poplachu</b> Ak dôjde pri zapnutej ochrane k aktivácii detektora vlámaním (DEL, INS či následne oneskor.), poplach sa vyvolá až ďalším potvrdením z iného detektora (do 40min.). Ak je prvá aktivácia DEL – indikuje sa prichodové oneskorenie, ale bez potvrdenia iným detektorom nenastane na konci oneskorený poplach	32x	321 = ÁNO 320 = NIE	NIE		poplach potvrdzuje akýkoľvek detektor vlámania v ľubovoľnej chránenej sekcii
<b>Akustická signalizácia odchod. oneskorenia (času odchodu)</b>	33x	331 = ÁNO 330 = NIE	ÁNO		posledných 5s rýchlejšie
<b>Akustická signalizácia odchod. oneskorenia (času odchodu) pri čiastočnej ochrane</b>	34x	341 = ÁNO 340 = NIE	NIE		posledných 5s rýchlejšie
<b>Akustická signalizácia prichod. oneskorenia (času prichodu)</b>	35x	351 = ÁNO 350 = NIE	ÁNO		
<b>Potvrdzovanie zap. / vyp. ochrany sirénou na IW</b>	36x	361 = ÁNO 360 = NIE	NIE		Impulz na svorke IW
<b>Poplach sirénou pri čiastočnej alebo vypnutej ochrane</b>	37x	371 = ÁNO 370 = NIE	ÁNO		NIE = siréna bude funkčná len keď je zapnutá úplná ochrana
<b>Poplach bezdrôtovou sirénou</b>	38x	381 = ÁNO 380 = NIE	ÁNO		NIE = siréna vypnutá
<b>Potvrdzovanie bypassu pri zapínaní ochrany</b> Ak je pri zapínaní ochrany aktívny prvok(y), autobypass sa robí okamžite (390) alebo až potvrdením klávesom * (391)	39x	391 = ÁNO 390 = NIE	NIE	ÁNO	pri ukončovaní servisu sa bypass potvrdzuje #



Funkcia	Sekvencia	Možné voľby	Z výroby	Požiadavky normy	Poznámka
<b>Funkcia „Garážová brána“</b> ak je nastavený aspoň jeden detektor pre túto funkciu, tak sa príchod/odchod. oneskorenie (Čas príchodu/odchodu) násobí x30s. Otvorenou garážou sa odchodové oneskorenie (Čas odchodu) predlžuje, zatvorením garáže sa odchodové oneskorenie (Čas odchodu) ukončí.	65x	0=žiadny, 1=detektory 01 až 05, 2=detektor 45 až 50	650		ak je nastavených viac detektorov potom aktiváciu vyvolá ktorýkoľvek, deaktiváciu všetky
<b>Čiastočná ochrana a rozdelenie systému</b>	66x	0 = nedelená ústredňa 1 = čiast. ochrana (A, AB, ABC) 2 = delený systém (A a B = nezávislé sekcie, C = spoločná, stráži ak sú A i B chránené)	0		
<b>Automatická zmena Zimný / Letný čas</b>	680x	6801 = ÁNO 6800 = NIE	NIE		čas sa mení 1.4. a 1.11.
<b>Impulzná reakcia sabotážnych kontaktov</b>	681x	6811 = impulzná 6810 = stavová	stavová		potlačí indikáciu trvale aktívnych sabotáž. kont.
<b>*8 a *9 ovláda PG výstupy</b>	682x	6821 = ÁNO 6820 = NIE	ÁNO		rovnako aj tlačidlá šípok
<b>Klávesnica signalizuje trvale</b>	683x	6831 = ÁNO 6830 = NIE	NIE		ruší zhasnutie klávesnice po 3min.
<b>Sabotážny poplach vždy</b>	684x	6841 = ÁNO 6840 = NIE	NIE	ÁNO	ÁNO = sabotážny poplach aj pri vypnutej ochrane
<b>Zaznamenať ovládanie PG do pamäte udalostí</b>	685x	6851 = ÁNO 6850 = NIE	ÁNO		
<b>Blokovanie systému po poplachu (Engineer reset)</b>	686x	6861 = ÁNO 6860 = NIE	NIE		
<b>Privolanie pomoci (Social alarm)</b>	687x	6871 = ÁNO 6870 = NIE	NIE		
<b>Indikácia ročnej servisnej kontroly</b> Pokiaľ je zapnutá, potom sa 12 mesiacov od ukončenia režimu Servis textom na klávesnici (SMS a reportom PCO) vyžiada servisná kontrola.	690x	6901 = ÁNO 6900 = NIE	NIE		iný dátum si možno zvoliť zmenou nastavenia hodín pred ukončením režimu Servis
<b>Zaznamenanie iba 1. príčiny poplachu</b>	691x	6911 = ÁNO 6910 = NIE	NIE	ÁNO	6911 = počas poplachu sa ďalšie poplachu nehlasia
<b>Ovládanie systému servisným kódom povolené</b>	692x	6921 = ÁNO 6920 = NIE	NIE		
<b>Hlasitý tiesňový poplach</b>	693x	6931 = ÁNO 6930 = NIE	NIE		
<b>Zvýšenie citlivosti prijímača ústredne</b> Zvýšenie citlivosti môže predĺžiť pracovný dosah detektorov v inštalácii kde sa nevyskytujú žiadne VF rušenia.	694x	6940 = normálna 6941 = vyššia	normálna		
<b>Potvrdzovanie karty kódom</b>	695x	6951 = ÁNO 6950 = NIE 0= možno použiť kód alebo kartu 1= musí sa zadať karta aj kód	NIE	ÁNO	platí len, ak je na pozícii kód i karta, potvrdzuje sa v ľubovoľnom poradí
<b>Hlasitý poplach 24h</b>	696x	6961 = ÁNO 6960 = NIE	ÁNO		0=tichý poplach 24h
<b>Vstup do režimu Servis povoľuje užívateľ (SK+MK/UK)</b>	697x	6971 = ÁNO 6970 = NIE	NIE	ÁNO	SK=servisný kód MK=master kód (alebo užívateľský kód)
<b>Priradenie periférie výrobným číslom</b>		60 nn xxxxxxxx			nn = adresa 01 až 50, xxxxxxxx = posledných 8 miest výrobného čísla periférie, ktoré nájdete pod čiarovým kódom
<b>Časovače (Automatické zapnutie / vypnutie ochrany)</b>	64nahhmm	n – poradové číslo akcie (0 až 9) a – akcia: 0=nič 1=zapne úplnú ochranu 2=vypne úplnú ochranu 3=zapne ochranu sekcie A 4= zapne ochranu B (v nedel. AB) 5=vypne ochranu A (v nedel. = 2.) 6=vypne ochranu B (v nedel. = 2.) hh - hodiny, mm – minúty	nič		automatická akcia sa vykoná každý deň
<b>Zmena servisného kódu</b>	5 NK NK	NK = nový kód	8080		NK sa musí zadať 2x
<b>Prechod do režimu Údržba</b>	292	prepne do režimu Údržba	-		
<b>Nastavenie hodín a kalendára</b>		4 hh mm DD MM RR	polnoc 1.1.00		

<p><b>Nastavenie reakcií periférií v ústrední</b> (detektorov, kľúčeniek, vstupov kľávesníc, vstupov ústredne)</p> <ul style="list-style-type: none"> <li>• <b>Detektory</b> majú <b>Natur</b> reakciu INS, DEL alebo Fire (dané prepínačom v detektore)</li> <li>• <b>Vstup kľávesnice a ústredne</b> má <b>Natur</b> reakciu DEL</li> <li>• <b>Kľúčienka</b> má <b>natur</b> reakciu tlačidiel  (alebo )=zapni ochranu,  (alebo )=vypni ochranu, súčasné stlačenie obidvoch = Panik, reakcie 2 až 8 má iba tlačidlo  (alebo ) alebo súčasné stlačenie  +  (+) Tlačidlo  () vtedy nemá žiadnu funkciu (môže sa použiť napr. na ovládanie prijímačov UC/AC).</li> <li>• <b>Zadelenie prvkov do sekcií</b> má význam iba ak sa využíva čiastočná ochrana alebo je systém rozdelený</li> <li>• <b>V režime čiastočného stráženia kľúčienka</b> pridelená do sekcie: <ul style="list-style-type: none"> <li>A tl.  (alebo ) zapne ochranu v sekcii A a tl.  (alebo ) vypne ochranu v sekcii A</li> <li>B tl.  (alebo ) zapne ochranu v sekciiach AB, tl.  (alebo ) vypne ochranu v sekciiach AB</li> <li>C tl.  (alebo ) zapne ochranu celého objektu a tl.  (alebo ) vypne ochranu celého objektu</li> </ul> </li> </ul>	61 nn r s	<p>nn = adresa 01 až 50 r = reakcia: 0 Vypnuté 1 Natur 2 Tiesňový poplach (Panik) 3 Požiar (Fire) 4 24hodín 5 Následne oneskorená 6 Okamžitá (INSTant) 7 Zapni ochranu 8 Ovládanie PG 9 Zapni/Vypni ochranu</p> <p>s = sekcia: 1=A, 2=B, 3=C (musí sa zadať vždy, aj keď nemá vo zvolenom režime význam)</p>	všetko Natur C	<p>vypnutý detektor (r=0) nestráži ani TAMPER,</p> <p>Natur reakcia drôtových vstupov ústredne alebo IN vstupu kľávesnice je oneskorená (DEL)</p>
<p><b>Nastavenie reakcií kódov/kariet</b></p> <ul style="list-style-type: none"> <li>• <b>Kódy</b> majú Natur reakciu Zapni/Vypni ochranu (reakcia 9)</li> <li>• <b>Zadelenie kódu do sekcie</b> má význam len pre delený systém, kód zadelený do sekcie C ovláda všetky sekcie súčasne.</li> </ul>	62 nn r s			
<p><b>Zmena textov v kľávesnici</b></p>		<p>Podržaním klávesu ? sa zapne editovanie (rozbiľká sa prvé písmeno prvého textu), klávesy: ▲ a ▼ výber textu 1 a 7 voľba znaku (A,B,C,D....8,9,0) 4 a 5 posun kurzoru (vľavo – vpravo) 2 vymazanie znaku # ukončenie editácie</p>	Periféria	<p>Z kľávesnice sa môžu zadávať iba veľké písmená bez diakritiky</p>

tab. 9 Programovacie sekvencie pre nastavenie ústredne

### 13 Prehľad nastavení prístupových kódov a kariet

názov	počet	sekvencie	Poznámky
Servisný (SK)	1	5 NK NK	nastavuje sa v režime Servis
Master (MK)	1	*5 MK NK NK	<ul style="list-style-type: none"> <li>• môže sa nastavovať iba pri vypnutej ochrane v celom systéme</li> <li>• <b>MK</b> = Master kód alebo SYSTEM karta (z výroby <b>1234</b>)</li> <li>• <b>NK</b> = zadanie nového kódu (karty) - kód je nutné zadať 2x, karta sa prikladá iba 1x</li> <li>• ako <b>Master kód</b> možno nastaviť <b>kód alebo kartu – nie však obidvoje súčasne</b></li> <li>• Master kód sa môže <b>iba meniť, nedá sa vymazať</b></li> <li>• Master kód má reakciu zapni/vypni ochranu a ovláda súčasne všetky sekcie</li> <li>• <b>reset Master kódu na hodnotu 1234</b> je možný v režime Servis sekvenciou 291 (zmení sa iba Master kód)</li> <li>• po ukončení inštalácie odporúčame namiesto Master kódu nastaviť kartu označenú SYSTEM (dodávaná s ústredňou) a túto odovzdať zákazníkovi</li> <li>• <b>príklad: *5 1234 príloženiu karty SYSTEM</b></li> </ul>
Užívateľský (UK)	50	*6 MK nn NK	<ul style="list-style-type: none"> <li>• môže sa nastavovať iba pri vypnutej ochrane celého systému</li> <li>• <b>MK</b> = master kód alebo SYSTEM karta</li> <li>• <b>nn</b> poradové číslo pozície kódu (karty) 01 až 50</li> <li>• <b>NK</b> = zadanie nového kódu alebo priloženie novej karty</li> <li>• z výroby sú všetky užívateľské kódy (UK) a karty vymazané</li> <li>• na pozícii užívateľského kódu môžu byť <b>nastavené súčasne číselný kód aj karta</b> (dvojnásobným zopakovaním sekvencie *6 MK nn NK)</li> <li>• užívateľským kódom môže inštalatér nastaviť rôzne reakcie a v delenom systéme ich môže zadeliť do sekcií</li> <li>• <b>príklad: *6 1234 12 4345 (nastaví kód 4345 na pozíciu 12)</b></li> </ul> <p><b>Vymazanie užívateľských kódov / kariet</b>  <b>*6 MK nn 0000</b> vymaže kód aj kartu na pozícii nn  <b>*6 MK 00 UK</b> vymaže kód UK (alebo priloženú kartu) ak je na niektorej pozícii  <b>*6 MK 00 0000</b> vymaže všetky UK kódy a karty nastavené na pozíciách 01-50</p>

tab. 10 Programovacie sekvencie pre nastavovanie prístupových kódov / kariet (zadávajú sa v normálnom prevádzkovom stave pri vypnutej ochrane)